

Miele



- da** Brugsanvisning støvsugere
- fi** Käyttöohje Pölynimurit
- no** Bruksanvisning støvsuger
- sv** Bruksanvisning golvdammsugare

HS16

M.-Nr. 11 288 831

da	4
fi	28
no	54
sv	77

Råd om sikkerhed og advarsler	4
Miljøbeskyttelse	10
Beskrivelse af støvsuger	12
Bemærkning til det europæiske direktiv (EU) Nr. 666/2013	14
Illustrationshenvisninger	14
Tilslutning	14
Anvendelse af det medfølgende tilbehør	15
Brug	15
Parkering, transport og opbevaring	18
Vedligeholdelse	18
Støvbeholderen tømmes	18
Støvbeholderen rengøres	19
Filterrammen rengøres	19
Finstøvfiler rengøres	19
Manuel start af selvrensningfunktionen ComfortClean	19
Udskiftning af batteriet på fjernbetjeningsgriberøret	20
Trådfang udskiftes	20
Rengøring	21
Småfejl udbedres	22
Tekniske data	23
Konformitetserklæring	23
Grovfilteret rengøres	24
Finstøvfiler rengøres manuelt	24
Service / Garanti	25
Garanti	25
Ekstra tilbehør	25
Hvor kan tilbehøret købes	25

da - Råd om sikkerhed og advarsler

Denne støvsuger opfylder de foreskrevne sikkerhedsbestemmelser. U hensigtsmæssig brug kan medføre skader på personer og ting.

Læs brugsanvisningen, inden støvsugeren tages i brug. Den giver vigtige oplysninger om sikkerhed, brug og vedligeholdelse af støvsugeren. Derved undgås skader på personer og ting.

I overensstemmelse med norm IEC 60335-1 gør Miele udtrykkeligt opmærksom på, at afsnittet Installation samt Råd om sikkerhed og advarsler skal læses og overholdes.

Miele kan ikke gøres ansvarlig for skader, der er opstået, fordi disse anvisninger ikke er blevet fulgt.

Gem venligst brugsanvisningen, og giv den videre til en eventuel senere ejer.

Sluk altid for støvsugeren efter brug, inden skift af tilbehør, før vedligeholdelse og afhjælpning af fejl. Træk stikket ud af stikkontakten.

Retningslinjer vedrørende brugen

- ▶ Denne støvsuger er beregnet til anvendelse i private husholdninger eller på lignende steder. Denne støvsuger er ikke beregnet til brug på byggepladser.
- ▶ Denne støvsuger er ikke beregnet til udendørs brug.
- ▶ Denne støvsuger er beregnet til anvendelse i en højde på op til 4000 m over havets overflade.

- ▶ Denne støvsuger er velegnet til daglig støvsugning af små tæpper, væg til væg-tæpper og hårde gulve.
- ▶ Anvend udelukkende støvsugeren til støvsugning af tørt snavs. Den må ikke anvendes til at støvsuge på mennesker eller dyr. Al anden anvendelse, ombygninger og ændringer er ikke tilladt.
- ▶ Personer (også børn), der på grund af begrænsninger i fysisk eller psykisk formåen eller på grund af manglende erfaring eller uvidenhed ikke er i stand til at betjene støvsugeren sikkert, må ikke anvende denne støvsuger uden opsyn eller vejledning fra en ansvarlig person.

Børn i huset

- ▶ Risiko for kvælning! Børn kan under leg vikle sig ind i emballagemateriale (fx folier) eller trække det over hovedet og blive kvalt. Opbevar derfor emballagedele uden for børns rækkevidde.
- ▶ Børn under 8 år må ikke komme i nærheden af støvsugeren, medmindre der holdes konstant opsyn med dem.
- ▶ Børn på 8 år eller derover må kun bruge støvsugeren uden opsyn, hvis de er informeret om dens funktioner, så de kan betjene den sikkert. Børn skal kunne forstå de farer, der kan opstå ved forkert betjening.
- ▶ Børn må ikke rengøre eller vedligeholde støvsugeren uden opsyn.
- ▶ Hold altid øje med børn, der opholder sig i nærheden af støvsugeren. Lad dem aldrig lege med støvsugeren.

da - Råd om sikkerhed og advarsler

▶ Modeller med fjernbetjeningsgriberør: Batterierne må ikke komme i børnehænder.

Teknisk sikkerhed

▶ Kontroller støvsugeren og alt tilbehør for synlige skader, før den tages i brug. Tag aldrig en beskadiget støvsuger og beskadiget tilbehør i brug.

▶ Sammenlign tilslutningsdataene på støvsugerens typeskilt (netspænding og frekvens) med tilslutningsforholdene i huset. Disse data skal stemme overens. Støvsugeren er uden ændring egnet til 50 Hz eller 60 Hz.

▶ Sikringen skal være 16 A eller 10 A.

▶ Midlertidig eller permanent tilslutning til et selvforsynende eller ikke-netværkssynkront energiforsyningssystem (såsom stand-alone netværkssystemer, backup-systemer) er mulig. Forudsætning for tilslutning er, at energiforsyningssystemet opfylder kravene i EN 50160 eller tilsvarende.

Beskyttelsesforanstaltningerne i husinstallationen og i Miele-produktet skal også sikres med hensyn til deres funktion og driftsform ved tilslutning til stand-alone netværkssystemer eller ved ikke-netværkssynkron drift, eller de skal erstattes af tilsvarende foranstaltninger i installationen. Som eksempelvis beskrevet i den aktuelle version af VDE-AR-E 2510-2.

- ▶ Løft aldrig støvsugeren i ledningen, og træk ikke i ledningen, men i stikket, når det skal tages ud af stikkontakten. Ledningen må ikke trækkes over skarpe kanter eller komme i klemme. Undgå så vidt muligt at køre over ledningen med støvsugeren. Ledning, stik og stikkontakt kan blive beskadiget og dermed være til fare for brugeren.
- ▶ Brug aldrig støvsugeren, hvis ledningen er beskadiget. En beskadiget ledning må kun udskiftes komplet med kabeltromle. Af sikkerhedsmæssige grunde må ledningen kun udskiftes af Miele Service eller en anden uddannet fagmand.
- ▶ Reparation inden garantiens udløb bør kun foretages af Miele Service, da eventuelle efterfølgende skader ellers ikke er omfattet af Miele's garanti.
- ▶ Reparation bør kun udføres af Miele Service eller en anden uddannet fagmand. Reparation foretaget af ukyndige kan medføre betydelig fare for brugeren.
- ▶ Kun ved brug af originale reservedele kan Miele garantere, at sikkerhedskravene er opfyldt. Defekte dele må kun udskiftes med originale Miele-reservedele.
- ▶ Emballagen beskytter støvsugeren mod transportskader. Vi anbefaler, at man gemmer emballagen til transportformål.

Rengøring

- ▶ Støvsugeren og tilbehørsdelene må aldrig komme i vand.
- ▶ Rengør kun støvsugeren og tilbehørsdelene med en tør eller let fugtig klud. Undtagelse:
 - Støvbeholder/Finstøvbeholder: Rengør kun disse dele med vand og et mildt opvaskemiddel til opvask i hånden. Tør delene grundigt af bagefter.
 - Finstøvfilter: Rengør ikke finstøvfilteret indefra. Rengør ydersiden under rindende, koldt vand. Anvend ikke opvaskemiddel. Brug ikke skarpkantede eller spidse genstande, og børst ikke finstøvfilteret af. Lad finstøvfilteret tørre i min. 24 timer efter rengøringen, inden det sættes i finstøvbeholderen igen.
 - Grovfilter/filterramme: Rengør disse dele under rindende, koldt vand. Anvend ikke opvaskemiddel. Brug aldrig skarpe eller spidse genstande. Tør disse dele grundigt af efter rengøringen.

Den daglige brug

- ▶ Anvend ikke støvsugeren uden støvbeholder, grovfilter, finstøvbeholder og finstøvfilter.
- ▶ Brug aldrig støvsugeren til brændende eller glødende genstande, som fx cigaretter, aske eller kul.
- ▶ Brug aldrig støvsugeren til at støvsuge væske eller fugtigt snavs op. Rensede og vaskede små tæpper og væg til væg-tæpper skal være helt tørre, før de støvsuges.

- ▶ Brug aldrig støvsugeren til tonerstøv. Toner fra fx printere og kopimaskiner kan være elektrisk ledende.
- ▶ Brug ikke støvsugeren til letantændelige eller eksplosive stoffer eller gasser og ikke på steder, hvor sådanne stoffer opbevares.
- ▶ Undgå, at sugestrømmen kommer i nærheden af hovedet.
- ▶ Batterihåndtering (modeller med fjernbetjeningsgriberør):
 - Batteriet må ikke kortsluttes, ikke genoplades og ikke kastes ind i ild.
 - Bortskaffelse af batteriet: Fjern batteriet fra griberøret, og bortskaf det via det kommunale indsamlingsystem. Smid ikke batterierne ud sammen med husholdningsaffald.

Tilbehør

- ▶ Ved støvsugning med en Miele-turbobørste må den roterende børstevalse ikke berøres.
- ▶ Ved støvsugning med griberøret uden tilbehør skal man sikre sig, at røret ikke er beskadiget.
- ▶ Anvend kun tilbehør med logoet "ORIGINAL Miele" på emballagen. Kun ved brug af originale dele kan producenten garantere for sikkerheden.

Bortskaffelse af emballagen

Emballagen er udformet til håndtering af produktet og beskytter det mod transportkader. Emballagematerialerne er valgt ud fra miljø- og affaldstekniske hensyn og kan generelt genbruges.

Genbrug af emballagematerialerne sparer råstoffer og mindsker affaldsproblemerne. Brug materialespecifikke indsamlings- og returneringsmuligheder for genbrugsmaterialer.

Vi anbefaler, at man gemmer emballagen til transportformål.

Bortskaffelse af det gamle produkt

Tag finstøvfilteret ud af det gamle produkt, inden det bortskaffes, og smid det ud som almindeligt husholdningsaffald.

Gamle elektriske og elektroniske produkter indeholder stadig værdifulde materialer. De indeholder imidlertid også bestemte stoffer, blandinger og komponenter, som er nødvendige for deres funktion og sikkerhed. Hvis disse bortskaffes sammen med husholdningsaffaldet eller behandles forkert, kan de skade den menneskelige sundhed og miljøet. Bortskaf derfor ikke det gamle produkt med husholdningsaffaldet.



Aflever i stedet for det gamle produkt på nærmeste officielle opsamlingssted for elektriske og elektroniske produkter eller på kommunens genbrugsstation. Det er kundens eget ansvar at sørge for at fjerne eventuelle personrelaterede data fra det produkt, der skal bortskaffes. Du er lovmæssigt forpligtet til at fjerne brugte batterier og akkumulatører, der ikke er fast indkapslet i produktet, samt pærer, der kan fjernes uden at blive ødelagt. Aflever disse på et opsamlingssted/genbrugsstationen, hvor de kan indleveres uden omkostninger. Sørg for, at det gamle produkt opbevares utilgængeligt for børn, indtil det fjernes.

Bortskaffelse af gamle batterier og akkumulatører

Gamle elektriske og elektroniske produkter indeholder batterier og akkumulatører, der ikke må bortskaffes som almindeligt husholdningsaffald. Det påhviler ejeren at fjerne gamle batterier og akkumulatører, der ikke er fastmonteret på luftrenseren, og bortskaffe disse på egnet opsamlingssted, hvor de kan afleveres omkostningsfrit. Isoler metal-kontakter ved at klæbe tape på for at undgå kortslutninger. Batterier og akkumulatører indeholder muligvis stoffer, der kan skade den menneskelige sundhed og miljøet.

Yderligere information fremgår af mærkningen på batterierne eller akkumulatøren, fx er batterier med lithium mærket "Li-ion". Den overstregede skraldespand betyder, at batterierne og akkumulatørerne under ingen omstændigheder må bortskaffes med husholdningsaffaldet. Vi gør opmærksom på følgende: Hvis den overstregede skraldespand er markeret med en eller flere af de anførte kemiske tegn, indeholder disse bly (Pb), kadmium (Cd) og/eller kviksølv (Hg).



Gamle batterier og gamle akkumulatører indeholder vigtige råstoffer og kan genanvendes. Opsamlingen af gamle batterier og gamle akkumulatører letter håndteringen og genanvendelsen.

da - Beskrivelse af støvsugeren

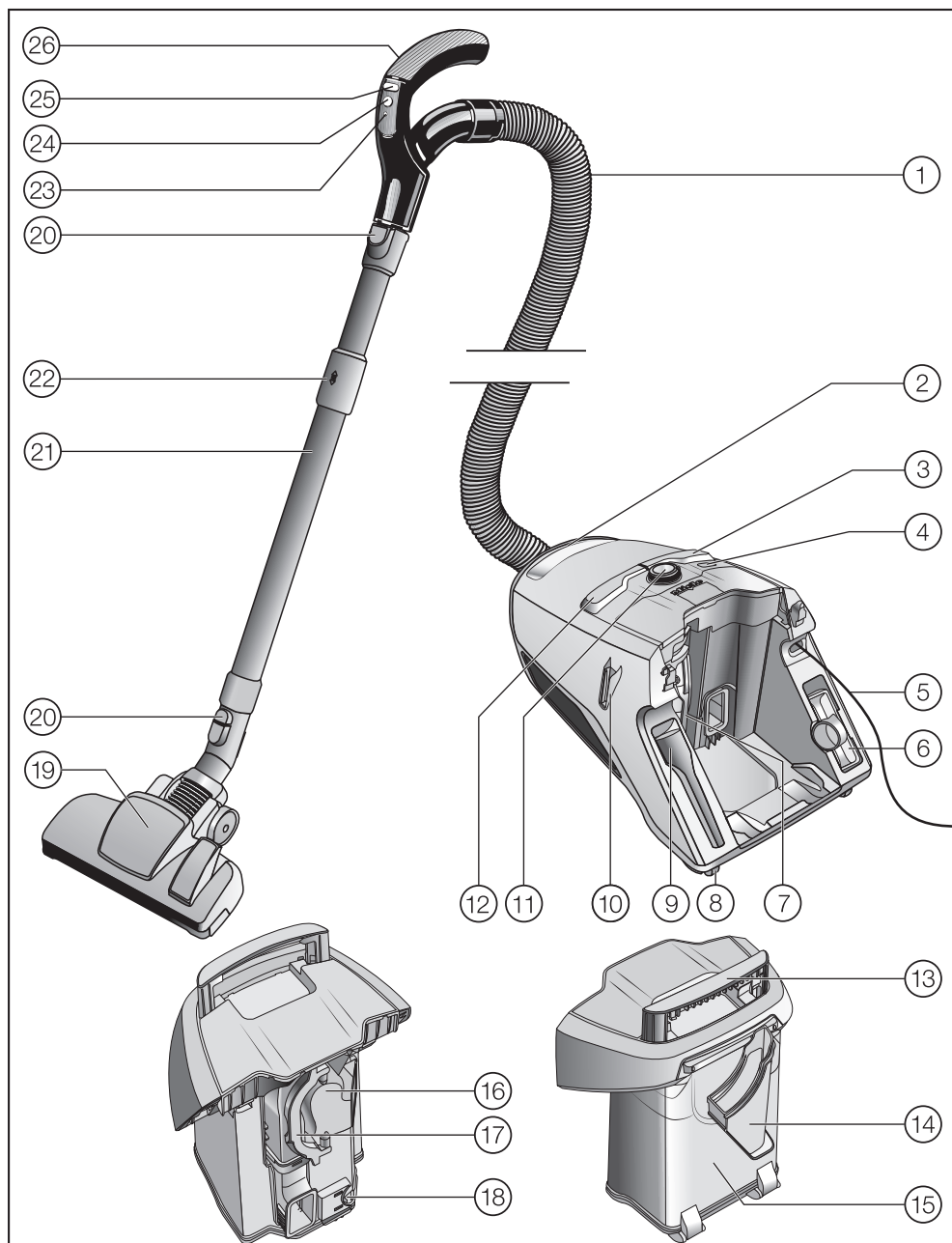

da - Beskrivelse af støvsugeren

- ① Støvsugerslange
- ② Støvsugerens greb
- ③ Fodkontakt til automatisk ledningsoprul
- ④ ComfortClean-tast
- ⑤ Tilslutningsledning
- ⑥ Møbelmundstykke
- ⑦ Finstøvbeholder med finstøvfilter
- ⑧ Hjul*
- ⑨ Fugemundstykke
- ⑩ Parkeringsystem til pauser i støvsugningen
- ⑪ Drejeknap (på modeller med fjernbetjeningsgriberør)
- ⑫ Fodkontakt Tænd/Sluk ①
- ⑬ Greb på støvbeholderen
- ⑭ Filterramme
- ⑮ Støvbeholder
- ⑯ Grovfilter
- ⑰ Greb på grovfilter
- ⑱ Udløserknap til støvbeholderen
- ⑲ Gulvmundstykke*
- ⑳ Låseknapper
- ㉑ Comfort-teleskoprør
- ㉒ Låseknap til Comfort-teleskoprør
- ㉓ Lysdiode*
- ㉔ Standby-tast til korte pauser i støvsugningen*
- ㉕ Taster +/- til indstilling af sugestyrken*
- ㉖ Griberør (afhængig af model med ventil til indstilling af sugestyrken)*

Underside - Parkeringsystem til opbevaring (ikke illustreret)

* Alt efter model er støvsugeren udstyret med mere eller mindre af dette udstyr.

Bemærkning til det europæiske direktiv (EU) Nr. 666/2013

Denne støvsuger er en husholdningsstøvsuger og defineres iht. ovennævnte forordning som en universalstøvsuger.

Denne brugsanvisning og yderligere data kan downloades på Miele's hjemmeside.

Det årlige energiforbrug, der er angivet i direktivet og på energilabelen, er det indikative årlige energiforbrug (kWh/år) beregnet ud fra 50 støvsugninger. Det faktiske energiforbrug afhænger af anvendelsen af støvsugeren.

Alle tests og beregninger, der skal foretages iht. ovennævnte forordning, er gennemført efter følgende aktuelt gyldige, harmoniserede normer under hensyntagen til den Europæiske Kommissions forordning fra september 2014:

- a) EN 60312-1 Støvsugere til husholdningsbrug - Del 1: Tørstøvsugere - Metoder til måling af ydeevne
- b) EN 60704-2-1 Elektriske apparater til husholdningsbrug o.l. - Prøvningsregler til bestemmelse af luftbåren akustisk støj - Del 2-1: Særlige krav til støvsugere
- c) EN 60335-2-2 Elektriske apparater til husholdningsbrug o.l. - Sikkerhed - Del 2-2: Særlige bestemmelser for støvsugere og vandsugende rengøringsapparater.

Ikke alle gulvmundstykker og sugetilbehørsdele, der følger med støvsugeren, er beregnet til den i forordningen beskrevne brug til intensiv rengøring af tæppebelægninger og hårde gulve. Følgende gulvmundstykke og indstilling er anvendt til beregningen.

Til beregning af energiforbrug og rengøringsklasser på tæpper og hårde gulve og af støjniveauet på tæpper blev det omstillelige gulvmundstykke anvendt med hævede børster (tryk på fodtasten .

De oplyste data gælder udelukkende for de her angivne kombinationer og indstillinger for gulvmundstykket på forskellige gulvbelægninger.

Illustrationshenvisninger

De illustrationer, der henvises til, findes på folde-ud-siderne sidst i brugsanvisningen.

Tilslutning

Slangen sættes på (ill. 01 + 02)

- Tryk tilslutningsstudsens ind i støvsugerens sugeåbning, indtil den tydeligt går i hak. Før hullerne/tapperne mod hinanden.
- Tryk låseknapperne på siderne af tilslutningsstudsens ind, hvis delene skal skilles ad, og træk støvsugerslangen ud af sugeåbningen.

Slange og griberør sættes sammen (ill. 03)

- Stik slangen ind i griberøret, så den tydeligt går i hak.

Griberør og støvsugerrør sættes sammen (ill. 04)

- Monter griberøret, så det tydeligt går i hak i støvsugerrøret. Før hullerne/tapperne mod hinanden.

- Delene skilles ad ved at trykke på låseknappen og dreje gribørret ud af støvsugerrøret med en let drejning.

Teleskoprør og omstilleligt gulvmundstykke sættes sammen (ill. 05)

- Sæt teleskoprøret ind i gulvmundstykket ved at dreje det frem og tilbage, indtil det tydeligt går i hak.
- Delene skilles ad ved at trykke på låseknappen og dreje teleskoprøret ud af gulvmundstykket med en let drejning.

Anvendelse af det medfølgende tilbehør (ill. 06)

- ① **Fugemundstykke**
Til støvsugning af folder, fuger og hjørner.
- ② **Møbelmundstykke**
Til støvsugning af polstrede møbler, madrasser, puder, gardiner osv.
- ③ **Afstøvningsbørste, medfølger løst**
(afhængig af model)
Til profillister og udskårne samt særligt sarte genstande.
Børstehovedet kan drejes til den bedst mulige arbejdsvinkel.

Fugemundstykket og møbelmundstykket er anbragt i holderen på bagsiden af støvsugeren.

Enkelte modeller er som standard udstyret med en turbobørste, der ikke er illustreret. Til disse støvsugere medfølger der en separat brugsanvisning til turbobørsten.

Brug

Afstøvningsbørste på Eco Comfort-gribørret (ill. 07) indstilles

Nogle modeller er udstyret med et Eco Comfort-gribørret.

Afstøvningsbørsten er velegnet til støvsugning af ikke-sarte overflader, fx afstøvning af tastaturer eller opsugning af krummer.

- Tryk på låseknappen på afstøvningsbørsten, og skub afstøvningsbørsten ind over røret, indtil den går i hak.
- Tryk på låseknappen efter afslutning af støvsugningen, og skub afstøvningsbørsten tilbage til udgangspositionen, til den går i hak.

Teleskoprøret indstilles (ill. 08)

Teleskoprøret består af 2 rørdele stukket ind i hinanden, der kan trækkes ud til den mest bekvemme længde til støvsugningen.

- Grib om reguleringsknappen, og indstil teleskoprøret i den ønskede længde.

Det omstillelige gulvmundstykke indstilles (ill. 09, 10 + 11)

Afhængig af model er støvsugeren udstyret med en af de illustrerede gulvmundstykker.

Denne støvsuger er velegnet til daglig støvsugning af små tæpper, væg til væg-tæpper og hårde gulve.

Mieles gulvplejesortiment omfatter også mundstykker og børster beregnet til andre gulvbelægnings og specialanvendelser (se afsnittet Ekstra tilbehør).

Først og fremmest bør rengørings- og plejeanvisningerne fra producenten af gulvbelægningen overholdes.

Hårde, jævne gulve og gulve med fuger støvsuges med sænkede børster:

- Træd på fodkontakten .

Små tæpper og væg til væg-tæpper støvsuges med hævede børster:

- Træd på fodkontakten .

Hvis modstanden ved det omstillelige gulvmundstykke føles for stor, bør sugestyrken reduceres, indtil mundstykket glider let (se afsnittet Brug - Sugestyrke vælges).

Omstilleligt gulvmundstykke (ill. 12)

Det omstillelige gulvmundstykke er også velegnet til støvsugning af trappetrin.

 Fare for at komme til skade, hvis støvsugeren falder ned.

Hvis støvsugeren falder ned af trappen, er der fare for at komme til skade.

Støvsug af sikkerhedsmæssige grunde altid trapper nedefra og opad.

Ledningen trækkes ud (ill. 13)

- Træk ledningen ud til den ønskede længde.
- Sæt stikket i stikkontakten.

 Skader på grund af overopvarmning.

Tilslutningsledningen kan blive overopvarmet ved længere tids anvendelse.

Træk tilslutningsledningen helt ud, hvis støvsugeren er i brug i mere end 30 minutter.

Oprulning af ledning (ill. 14)

- Træk stikket ud af stikkontakten.
- Træd kortvarigt på fodkontakten til ledningsoprul.

Ledningen ruller helt ind.

Hvis ledningen ikke skal rulles helt ind, kan denne funktion deaktiveres. Hold ledningen i hånden under oprulningen, og træk kortvarigt i den, når oprulningen skal stoppe.





Tænd/sluk (ill. 15)

- Træd på fodkontakten Tænd/sluk .

Sugestyrke vælges

Støvsugerens sugestyrke kan tilpasses enhvert rengøringsbehov. Ved reducere af sugestyrken reduceres gulvmundstykkets modstandskraft betydeligt.

Symbolerne på støvsugeren viser, hvad de forskellige sugetrin er velegnet til.

-  Gardiner, tekstiler
-  Ægte velourtæpper, små tæpper og løbere
-  Små tæpper og væg til væg-tæpper med løkker
-  Hårde gulve, meget snavsede små tæpper og væg til væg-tæpper (også til rengøring af hynder og madrasser med møbelmundstykket)

Hvis modstanden føles for stor ved brug af det omstillelige gulvmundstykke, bør sugestykken reduceres, indtil mundstykket glider let.



Afhængig af model er støvsugeren forsynet med en af nedenstående sugestykkevalgere.

- Drejeknap
- Fjernbetjeningsgriberør

Drejeknap (ill. 16)

- Drej regulatoren til indstilling af sugestykke hen på den ønskede sugestykke.

Fjernbetjeningsgriberør (ill. 17)

Når støvsugeren er tændt med fodkontakten Tænd/Sluk , blinker sugestykkesymbolet  på støvsugeren.

- Tryk på standby-tasten  på fjernbetjeningsgriberøret.

Sugetrinnet  på støvsugerens display lyser.

Første gang støvsugeren tages i brug, tænder den på højeste sugetrin.

Næste gang støvsugeren tages i brug, tænder den på det sidst valgte sugetrin. Dette blinker.

- Tryk på tasten + på fjernbetjeningsgriberøret, hvis sugestykken skal øges.
- Tryk på tasten - på fjernbetjeningsgriberøret, hvis sugestykken skal reduceres.

Ventilen til finindstilling af sugestykke åbnes (ill. 18 + 19)

(findes ikke på modeller med fjernbetjeningsgriberør og Eco Comfort-griberør)

Sugestykken kan mindskes kortvarigt, fx for at forhindre fastsugning til tæppebelægninger.

- Åbn kun ventilen på griberøret netop så meget, at mundstykket glider let.

Derved reduceres modstandskraften i mundstykket.

Ved støvsugning

- Når der støvsuges, trækker man støvsugeren efter sig som en slæde. Støvsugeren kan også anvendes opretstående, fx ved støvsugning af trapper eller gardiner.

Hvis en større mængde snavs suges ind på en gang, bør selvrensningss funktionen ComfortClean startes manuelt her efter eller under pauser i rengøringen. Hermed rengør støvsugeren med det samme optimalt igen (se afsnittet Vedligeholdelse - Manuel start af selvrensningss funktionen ComfortClean).

Støvsugningen afbrydes (ill. 17)

(modeller med fjernbetjeningsgriberør)

Ved korte pauser i støvsugningen kan støvsugeren afbrydes:

- Tryk på standby-tasten  på fjernbetjeningsgriberøret.

 Anvend kun standby-funktionen ved korte pauser i støvsugningen. Fare for beskadigelse.

Ved hvert tryk på tasten på fjernbetjeningsgriberøret lyser kontrollampen.

Efter afbrydelsen er der følgende valgmuligheder:

- Ved endnu et tryk på standby-tasten  tænder støvsugeren med den sidst anvendte sugestykke.
- Ved tryk på tasten + tænder støvsugeren på højeste sugetrin.
- Ved tryk på tasten - tænder støvsugeren på laveste sugetrin.

Parkering, transport og opbevaring

Parkeringsystem til pauser i støvsugningen (ill. 20)

I korte pauser under støvsugningen kan støvsugerrøret med mundstykket let sættes fast på støvsugeren.

- Sæt mundstykkets parkeringstap ind i parkeringssystemet.

Hvis støvsugeren står på en skrå flade, fx en rampe, skal teleskoprørets dele skubbes helt ind.

Parkeringsystem til opbevaring (ill. 21)

 Risiko for elektrisk stød på grund af netspænding.

Der er også netspænding på en slukket støvsuger.

Træk stikket ud af stikkontakten efter brug.

- Stil støvsugeren på højkant.
- Skub teleskoprørets rørdele helt ind.
- Stik mundstykkets parkeringstap oppefra ned i rørholderen.

Støvsugeren kan nu let bæres eller stilles på plads.

Undgå af sikkerhedshensyn at løfte støvsugeren i grebet på støvbeholderen.

Brug altid støvsugerens greb.

Vedligeholdelse

 Risiko for elektrisk stød på grund af netspænding.

Der er også netspænding på en slukket støvsuger.

Træk stikket ud af stikkontakten inden vedligeholdelse.

Støvbeholderen tømmes (ill. 22 - 27)

- Tøm senest støvbeholderen, når støvet når markeringen **max** på støvbeholderen.
- Træk støvbeholderens greb opad og ud.
- Tag støvbeholderen ud opad.

Indholdet kan smides ud med hus-holdningsaffaldet, hvis affaldet ikke indeholder snavs, der ikke er tilladt i almindeligt husholdningsaffald.

- Hold støvbeholderen langt ind over affaldsspanden, så der hvirvler så lidt støv op som muligt.
- Tryk på den gule udløserknop under støvbeholderen.

Klappen åbnes, og støvet tømmes ud.

- Luk klappen. Der skal lyde et klik.
- Sæt støvbeholderen i støvsugeren oppefra, så den tydeligt går i hak.
- Tryk grebet ned.

Støvbeholderen rengøres

Rengør støvbeholderen efter behov.

- Rengør støvbeholderen med vand og et mildt opvaskemiddel til opvask i hånden.
- Tør støvbeholderen grundigt af.

Filterrammen rengøres (ill. 28 + 29)

I støvbeholderen er der en udtagelig filterramme. Rengør denne/dette, når den er tilsmudset.

- Læg den tomme, åbnede støvbeholder på forsiden.
- Frigør filterrammen, og tag den ud.
- Tøm filterrammen, og rengør den under rindende, koldt vand.

 Skader på grund af forkert håndtering ved rengøring.

Filterrammen kan blive beskadiget og miste sin virkning.

Anvend ikke opvaskemiddel eller skarpkantede eller spidse genstande til rengøringen. Tør filterrammen grundigt af efter rengøring.

- Sæt den tørrede filterramme i støvbeholderen, så den tydeligt går i hak.

Finstøvfilter rengøres

Finstøvfilteret er udstyret med en selvrensningfunktion. Når en fastlagt tilsmudsgrad nås, slukker støvsugeren automatisk i ca. 20 sek. og udfører en rengøring, som forårsager en smule støj.

ComfortClean-tasten på støvsugeren lyser gult.

Manuel start af selvrensningfunktionen ComfortClean (ill. 30)

Hvis en større mængde snavs suges ind på en gang, bør selvrensningfunktionen ComfortClean startes manuelt herefter eller under pauser i rengøringen. Hermed opnår støvsugeren straks igen det optimale rengøringsresultat.

- Tryk på ComfortClean-tasten på den tændte støvsuger i min. 2 sek.

Støvsugeren slukker automatisk i ca. 20 sek. og udfører en rengøring, som forårsager en smule støj.

ComfortClean-tasten på støvsugeren lyser gult.

Støvsugeren tænder herefter igen på det sidst valgte sugetrin.

Desuden anbefaler vi, at man tømmer og rengør finstøvbeholderen en til to gange om året (se afsnittet Småfejl udbedres - Finstøvfiltret rengøres manuelt).

Udskiftning af batteriet på fjernbetjeningsgriberøret (ill. 31)

Udskift batteriet ca. hver 18. måned. Sørg for at have et 3 V batteri (knapcelle CR 2032) i reserve.

Selvom batteriet er fladt, eller der ikke er lagt noget batteri i, kan støvsugeren stadig anvendes.

- Tænd støvsugeren med fodkontakten Tænd/Sluk .

Sugetrinnet  på støvsugerens display blinker.

- Tryk på ComfortClean-tasten på støvsugeren i min. 4 sek. (ill. 30).

Støvsugeren kan herefter stadig anvendes, men kun med maksimal sugestyrke.

- Skru skruen i afdækningen ud med en stjerneskruetrækker, og tag afdækningen af.
- Udskift batteriet med et nyt. Sørg for, at polerne vender rigtigt.
- Sæt afdækningen på igen, og skru skruen i.
- Bortskaf det gamle batteri via det kommunale indsamlingsystem.

Trådfang udskiftes (ill. 32 + 33)

(ikke muligt på modeller med gulvmundstykke EcoTeQ Plus)

Trådfanget på gulvmundstykkets sugemund kan udskiftes. Udskift trådfanget, når luven er slidt.

- Løft trådfangene ud af sliderne, Anvend fx en stjerneskruetrækker.
- Sæt nye trådfang i.

Reserve dele kan købes hos Miele-forhandlere eller ved henvendelse til vores kundecenter (kontaktinformation findes på omslaget).

Rengøring

 Risiko for elektrisk stød på grund af netspænding.

Der er også netspænding på en slukket støvsuger.

Træk stikket ud af stikkontakten inden rengøring.

Støvsuger og tilbehør

 Risiko for elektrisk stød på grund af netspænding.

Fugt kan forårsage elektrisk stød.

Støvsugeren må aldrig komme i vand.

Vær opmærksom på de specielle rengøringsanvisninger til støvbeholderen og filterrammen i afsnittet Vedligeholdelse og til finstøvfilteret, grovfilteret og finstøvbeholderen i afsnittet Småfejl udbedres.

Rengør støvsugeren og alle tilbehørsdele af plast med et almindeligt rengøringsmiddel til plast.

 Skader på grund af uegnede rengøringsmidler.

Alle overflader kan få ridser. Der kan opstå misfarvninger eller ændringer på overfladerne, hvis der anvendes uegnede rengøringsmidler.

Brug aldrig skurepulver, glas- eller universalrengøringsmidler eller olieholdige plejemidler.

Småfejl udbedres

De fleste funktionsforstyrrelser og fejl, der måtte opstå i den daglige drift, vil man selv kunne afhjælpe. I mange tilfælde kan man spare tid og penge, da det ikke er nødvendigt at tilkalde Miele Service.

Under miele.dk/Services/Hjælp til selvhjælp findes informationer om, hvordan man selv kan udbedre småfejl.

Nedenstående oversigt kan være en hjælp, når årsagen til en fejl skal findes, og fejlen skal udbedres.



Risiko for elektrisk stød på grund af netspænding.

Der er også netspænding på en slukket støvsuger.

Træk stikket ud af stikkontakten inden udbedring af fejl.

Fejl	Årsag og udbedring
Støvsugeren slukker af sig selv.	<p>En termostat slukker for støvsugeren, hvis den bliver for varm. Fejlen kan forekomme, hvis sugevejene er spærret af genstande.</p> <ul style="list-style-type: none"> ■ Sluk i så fald støvsugeren med fodkontakten Tænd/Sluk , og træk stikket ud af stikkontakten. <p>Når fejlen er udbedret, vil støvsugeren efter ca. 20-30 minutter være afkølet så meget, at den kan tændes og benyttes igen.</p>
ComfortClean-tasten på støvsugeren lyser gult.	<p>Støvsugeren udfører en automatisk rengøring, som forårsager en smule støj.</p> <ul style="list-style-type: none"> ■ Vent ca. 20 sek., indtil rengøringen er slut.
ComfortClean-tasten lyser rødt. Støvsugeren skifter selv til laveste sugetrin.	<p>Støvbeholderen er fuld.</p> <ul style="list-style-type: none"> ■ Tøm støvbeholderen. <p>Grovfilteret er tilsmudset.</p> <ul style="list-style-type: none"> ■ Rengør grovfilteret (se afsnittet Småfejl udbedres - Grovfilteret rengøres). <p>Finstøvfilteret er tilsmudset.</p> <ul style="list-style-type: none"> ■ Rengør finstøvfilteret ved førstkommande lejlighed (se afsnittet Småfejl udbedres - Finstøvfilteret rengøres manuelt).

Fejl	Årsag og udbedring
Rengøringseffekten aftager.	Grovfilteret er tilsmudset. ■ Rengør grovfilteret (se afsnittet Småfejl udbedres - Grovfilteret rengøres).
	Finstøvbeholderen er fuld. ■ Tøm og rengør finstøvbeholderen ved førstkomende lejlighed (se afsnittet Småfejl udbedres - Finstøvfilteret rengøres manuelt).

Tekniske data

(til modeller med fjernbetjeningsgribberør)

Frekvensbånd	433,05 MHz – 434,79 MHz
Maks. sendeeffekt	< 10 µW

Konformitetserklæring

Miele erklærer hermed, at denne støvsuger overholder direktiv 2014/53/EU.

Den komplette tekst til EU-konformitetserklæringen er tilgængelig her:

- På Miele's hjemmeside på den respektive produktside under Downloads.
- På Miele's hjemmeside via Services - Brugsanvisninger m.m. ved angivelse af model.

Småfejl udbedres

 Risiko for elektrisk stød på grund af netspænding.

Der er også netspænding på en slukket støvsuger.

Træk stikket ud af stikkontakten inden afhjælpning af fejl.

Grovfilteret rengøres (ill. 34 + 35)

Der er anbragt et grovfilter på bagsiden af støvbeholderen.

Rengør denne/dette, når den er tilsmudset.

- Tag støvbeholderen ud.
- Løsn grebet på grovfilteret, og tag grovfilteret ud.
- Rengør grovfilteret under rindende, koldt vand.

 Skader på grund af forkert håndtering ved rengøring.

Grovfilteret kan blive beskadiget og miste sin virkning.

Anvend ikke opvaskemiddel eller skarpkantede eller spidse genstande til rengøringen. Tør grovfilteret grundigt af efter rengøring.

- Sæt det tørre grovfilter i støvbeholderen igen, og fastgør grebet.
- Sæt støvbeholderen i støvsugeren igen.

Finstøvfilter rengøres manuelt (ill. 36 - 41)

Vær opmærksom på, at det skal tørre i 24 timer.

- Tag støvbeholderen ud.
- Løsn finstøvbeholderen i støvsugeren i pilens retning, og tag finstøvbeholderen ud.
- Lad en smule vand løbe ind i åbningen foroven på finstøvbeholderen.
- Vip finstøvbeholderen let frem og tilbage.

Hermed bindes støvet heri.

- Hæld vandet ud af åbningen.
- Drej den øverste del i pilens retning, så markeringen peger mod symbolet .

Den øverste del er løsnet.



- Tag forsigtigt finstøvfiltret opad og ud af finstøvbeholderen.
- Rengør finstøvbeholderens yderside under rindende, koldt vand.

 Skader på grund af forkert håndtering ved rengøring.

Finstøvfilteret kan blive beskadiget og miste sin virkning.

Rengør ikke den indvendige del af finstøvfilteret. Anvend ikke opvaskemiddel eller skarpkantede eller spidse genstande til rengøringen. Børst ikke finstøvfilteret af. Lad finstøvfiltret tørre i min. 24 timer efter rengøringen.

- Rengør finstøvbeholderen med vand og et mildt opvaskemiddel til opvask i hånden.

- Tør finstøvbeholderen omhyggeligt af.
- Sæt det tørre finstøvfiltre i den tørre finstøvbeholder, så markeringen peger mod symbolet .
- Drej den øverste del i pilens retning, så markeringen peger mod symbolet .

Den øverste del er låst.

- Sæt finstøvbeholderen i støvsugeren, og fastgør finstøvbeholderen.
- Sæt støvbeholderen i støvsugeren igen.

Service / Garanti

Under miele.dk/Services findes informationer om, hvordan man selv kan udbedre småfejl og bestille reservedele.

Kontakt i tilfælde af fejl

Kontakt forhandleren eller Miele Kundecenter, hvis det ikke er muligt selv at udbedre fejlen.

Kontaktinformation til Miele Kundecenter fremgår af omslaget til denne dokumentation.

Garanti

Garantien er gældende i 2 år.

Yderligere informationer fremgår af de medfølgende garantibetingelser.

Ekstra tilbehør

Først og fremmest bør rengørings- og plejeanvisningerne fra producenten af gulvbelægningen overholdes.

Vi anbefaler, at der kun anvendes tilbehør med logoet "ORIGINAL Miele" på emballagen. Herved sikres det, at man udnytter støvsugerens sugestyrke optimalt og opnår det bedst mulige rengøringsresultat.

Vær opmærksom på, at fejl og skader på støvsugeren, der skyldes brug af tilbehør uden logoet "ORIGINAL Miele" på emballagen, ikke er omfattet af Miele's garanti på støvsugeren.

Hvor kan tilbehøret købes

Originalt Miele-tilbehør kan købes via vores webshop, ved henvendelse til vores kundecenter (kontaktinformation findes på omslaget) eller hos Miele-forhandlere.

Originalt Miele-tilbehør kan kendes på logoet "ORIGINAL Miele" på emballagen.



Med 3D4U tilbyder Miele desuden gratis tilbehør til download til 3D-printer på www.miele.dk, Services, Reservedele og tilbehør).

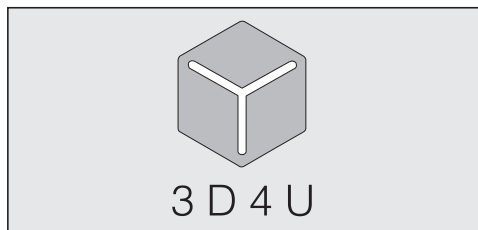

Nogle modeller har som standardudstyr allerede en eller flere af de nævnte tilbehørsdele.

Gulvmundstykker/-børster

Turbobørste TurboTeQ (STB 305-3)

Til opsugning af tråde og hår fra kortlavede tæppebelægninger.

Gulvmundstykke Parquet Twister med drejeled (SBB 300-3)

Med naturbørster, til støvsugning af jævne, hårde overflader og små nicher.

Gulvmundstykke Parquet Twister XL med drejeled (SBB 400-3)

Med naturbørster, til hurtig støvsugning af store jævne, hårde overflader og små nicher.

Andet tilbehør

Håndturbobørste Turbo Mini (STB 101)

Til støvsugning af polstrede møbler, madrasser og bilsæder.

Universalbørste (SUB 20)

Til støvsugning af bøger, hylder og lignende.

Lamel-/radiatorbørste (SHB 30)

Til støvsugning af radiatorribber, smalle hylder eller fuger.

Madrasmundstykke (SMD 10)

Til nem støvsugning af madrasser og polstrede møbler og fuger i disse.

Fugemundstykke, 300 mm (SFD 10)

Ekstra langt fugemundstykke til støvsugning af folder, fuger og hjørner.

Fugemundstykke, 560 mm (SFD 20)

Fleksibelt fugemundstykke til støvsugning af svært tilgængelige steder.

Møbelmundstykke XL (SPD 20)

Bredt møbelmundstykke til støvsugning af polstrede møbler, madrasser og puder.

Tärkeitä turvallisuusohjeita	28
Pidä huolta ympäristöstäsi	36
Laitteen osat	38
Komission asetusta EU 666/2013 koskeva huomautus	40
Kuvaviittaukset	41
Pölynimurin kokoaminen	41
Mukana toimitettujen varusteiden käyttö	41
Käyttö	42
Taukoteline, kantaminen ja säilyttäminen	44
Huoltotoimet	45
Pölysäiliön tyhjennys	45
Pölysäiliön puhdistus.....	45
Suodatinkehysten puhdistus	45
Hienopölysuodattimen puhdistus.....	46
ComfortClean-itsepuhdistustoiminnon manuaalinen käynnistys	46
Kauko-ohjauskahvan pariston vaihto	46
Tarranauhojen vaihto	47
Hoito	47
Vianetsintä	48
Tekniset tiedot	49
Vaatimustenmukaisuusvakuutus	49
Häiriöiden korjaaminen	50
Esisuodattimen puhdistus	50
Hienopölysuodattimen manuaalinen puhdistus	50
Huolto	51
Yhteydenotto häiriötilanteissa	51
Takuu	51
Erikseen ostettavat lisävarusteet	51
Mistä voit ostaa varusteita ja varaosia	51

fi - Tärkeitä turvallisuusohjeita

Tämä pölynimuri täyttää asetetut turvallisuusmääräykset. Sen asiaton käyttö voi aiheuttaa henkilö- tai esinevahinkoja.

Lue tämä käyttöohje ennen kuin alat käyttää pölynimuria. Käyttöohje sisältää tärkeää tietoa imurin turvallisuudesta, käytöstä ja huollosta. Perehtymällä käyttöohjeeseen vältät mahdolliset vahingot ja laitteen rikkoutumisen.

Standardin IEC 60335-1 vaatimusten mukaisesti Miele kehottaa sinua lukemaan kappaleet Imurin kokoaminen ja Tärkeät turvallisuusohjeet ja noudattamaan niitä.

Miele ei vastaa vahingoista, jotka aiheutuvat näiden ohjeiden noudattamatta jättämisestä.

Säilytä tämä käyttöohje! Jos luovutat laitteen uudelle omistajalle, muista antaa käyttöohje laitteen mukana.

Kytke pölynimurin virta pois päältä aina käytön jälkeen tai kun ryhdyt vaihtamaan varusteita sekä aina ennen laitteen puhdistusta, huoltoa, vianetsintää ja korjaustoimenpiteitä. Irrota laitteen pistotulppa pistorasiasta.

Määräystenmukainen käyttö

- ▶ Tämä imuri on tarkoitettu käytettäväksi kotitalouksissa ja kotitalouksien kaltaisissa ympäristöissä. Tätä imuria ei ole tarkoitettu käytettäväksi rakennustyömailla.
- ▶ Tätä pölynimuria ei ole tarkoitettu käytettäväksi ulkotiloissa.
- ▶ Tätä pölynimuria ei saa käyttää vuoristoseuduilla yli 4000 metrin korkeudessa.
- ▶ Tämä pölynimuri on tarkoitettu päivittäiseen mattojen, kokolattiamattojen sekä kovien lattiapintojen imurointiin.
- ▶ Käytä imuria vain kuivan pölyn ja kuivien roskien imurointiin. Älä imuroi ihmisiä ja eläimiä. Kaikenlainen muu käyttö ja muuntaminen toiseen käyttötarkoitukseen on kiellettyä.
- ▶ Henkilöt (myös lapset), jotka eivät pysty käyttämään pölynimuria turvallisesti fyysisten, aistillisten tai henkisten kykyjensä puutteellisuuden vuoksi tai jotka ovat kokemattomia ja tietämättömiä laitteen toiminnasta, eivät saa käyttää tätä pölynimuria ilman vastuullisen henkilön valvontaa tai opastusta.

Jos kotonasi on lapsia

- ▶ Tukehtumisvaara! Jos lapset saavat leikkiä pakkausmateriaaleilla, he saattavat vetää esim. pakkausmuoveja päänsä yli ja tukehtua niihin. Pidä siksi lapset loitolla pakkausmateriaaleista.
- ▶ Älä päästä alle 8-vuotiaita lapsia pölynimurin lähelle, ellei pidä heitä jatkuvasti silmällä.
- ▶ Yli 8-vuotiaat saavat käyttää pölynimuria ilman valvontaa vain, kun heille on opetettu, miten sitä käytetään turvallisesti ja kun he ymmärtävät, mitä vaaratilanteita sen käyttöön saattaa liittyä. Lasten on tunnistettava ja ymmärrettävä vääränlaiseen käyttöön liittyvät vaaratilanteet.
- ▶ Lapset eivät saa puhdistaa pölynimuria eivätkä vaihtaa pölypusseja, suodattimia tms. ilman valvontaa.
- ▶ Valvo pölynimurin läheisyydessä oleskelevien lasten toimintaa. Älä koskaan anna lasten leikkiä laitteella.
- ▶ Malleissa, joissa on kauko-ohjauskahva: Älä anna paristoja joutua lasten käsiin.

Tekninen turvallisuus

► Tarkasta pölynimuri ja kaikki sen varusteet näkyvien vaurioiden varalta ennen jokaista käyttökertaa. Älä koskaan käytä vahingoittunutta pölynimuria tai varusteita.

► Varmista, että sähköverkon jännite ja taajuus vastaavat pölynimurin arvokilvessä ilmoitettuja jännitettä ja taajuutta, ennen kuin liität pistotulpan pistorasiaan. Näiden tietojen on ehdottomasti vastattava toisiaan, muuten imuri saattaa vahingoittua. Imurin voi ilman muutoksia liittää sähköverkkoon, jonka taajuus on 50 Hz tai 60 Hz.

► Pistorasian on oltava suojattu joko 16 A:n tai 10 A:n hitaalla sulakkeella.

► Ajoittainen tai jatkuva käyttö itsenäisten tai verkon kanssa synkronoimattomien energiajärjestelmien (kuten erillisten verkkojen, varavoimajärjestelmien) kanssa on mahdollista. Edellytyksenä on, että käytettävä energiajärjestelmä on standardin EN 50160 tai muun vastaavan standardin mukainen.

Asennus täytyy myös saarekekäytössä ja ei synkronoidussa käytössä varustaa suojalaitteilla, joita edellytetään tavanomaisen sähköasennuksen ja tämän Miele-tuotteen käytön yhteydessä, ja niiden asianmukainen toiminta on varmistettava, tai vaihtoehtoisesti asennus on varustettava muunlaisilla vastaavan suojaustason takaavilla suojalaitteilla. Tämä voidaan tehdä esimerkiksi VDE-AR-E 2510-2:n nykyisissä soveltamissäännöissä kuvatulla tavalla.

fi - Tärkeitä turvallisuusohjeita

- ▶ Älä vedä tai kanna pölynimuria verkkoliitântäjäohdosta. Älä myöskään irrota pistotulppaa pistorasiasta vetämällä liitântäjäohdosta. Älä vedä liitântäjäjohtoa terävien reunojen yli ja varo, ettei johto jää puristuksiin esim. oven väliin. Älä myöskään aja toistuvasti imurilla liitântäjäohdon päälle, sillä johto voi ajan myötä vaurioitua! Liitântäjäjohto, pistotulppa ja pistorasia voivat vahingoittua ja vaarantaa turvallisuutesi.
- ▶ Älä käytä pölynimuria, jos sen verkkoliitântäjäohdossa näkyy vaurioita. Vaurioitunut verkkoliitântäjäjohto on vaihdettava johtokelaa myöten uuteen. Verkkoliitântäjäohdon ja johtokelan saa vaihtaa ainoastaan Mielen valtuuttama huoltoliike.
- ▶ Pölynimurin takuuajana tehtävät korjaukset on jätettävä aina Mielen valtuuttaman huoltoliikkeen tehtäväksi, muuten takuu ei enää korvaa korjauksen jälkeen ilmeneviä vikoja.
- ▶ Pölynimuria saa korjata ainoastaan Mielen valtuuttama huoltoliike. Asiattomista korjauksista voi aiheutua vaaratilanteita laitteen käyttäjälle!
- ▶ Rikkinäiset osat saa vaihtaa vain alkuperäisiin Miele-varaosiin. Vain tällaisista varaosista Miele voi taata, että ne täyttävät vaaditut turvallisuusmääräykset.
- ▶ Pakkaus suojaa imuria vaurioilta kuljetuksen aikana. Pakkaus kannattaa säilyttää siltä varalta, että joudut kuljettamaan imuria myöhemmin.

Puhdistus

- ▶ Älä missään tapauksessa upota pölynimuria tai sen varusteita veteen.
- ▶ Puhdista imuri ja sen varusteet ainoastaan kuivalla tai kevyesti kostutetulla rievulla. Poikkeus:
 - Pölysäiliö/Hienopölysäiliö: Käytä näiden osien puhdistukseen vettä ja mietoa astianpesuainetta. Kuivaa osat lopuksi huolellisesti.
 - Hienopölysuodatin: Älä puhdista hienopölysuodatinta sisältä. Puhdista se ulkopuolelta kylmällä juoksevalla vedellä. Älä käytä mitään pesuainetta. Älä käytä harjaa tai teräväreunaisia tai -kärkisiä välineitä hienopölysuodattimen puhdistukseen. Anna hienopölysuodattimen kuivua puhdistuksen jälkeen vähintään 24 tuntia ennen kuin asetat sen takaisin hienopölysäiliöön.
 - Esisuodatin/Suodatinkehys: Puhdista nämä osat kylmällä juoksevalla vedellä. Älä käytä mitään pesuainetta. Älä käytä teräväreunaisia tai -kärkisiä välineitä. Kuivaa osat puhdistuksen jälkeen huolellisesti.

Asianmukainen käyttö

- ▶ Älä käytä pölynimuria ilman pölysäiliötä, esisuodatinta, hienopölysäiliötä ja hienopölysuodatinta.
- ▶ Älä imuroi hehkuvaa tuhkaa ja hiiltä tai edes sammunutta tuhkaa tai hiiltä. Ne saattavat sytyttää pölynimurin tuleen.
- ▶ Älä imuroi nesteitä tai märkää likaa. Kun imuroit kosteita mattoja tai kun puhdistat kokolattiamattoja vaahtopesuaineella, anna pesuaineen kuivua täysin ennen imurointia.
- ▶ Älä imuroi värikasettien värijauhetta. Värijauhe, jota käytetään esimerkiksi lasertulostimissa tai kopiokoneissa, voi johtaa sähköä.
- ▶ Älä imuroi helposti syttyviä tai räjähtäviä nesteitä tai kaasuja. Älä myöskään imuroi tiloissa, jossa säilytetään tällaisia aineita.
- ▶ Älä vie käynnissä olevan imurin imuputken päätä tai suutinta lähelle päätäsi ja hiuksiasi.
- ▶ Tärkeää huomattavaa paristojen käsittelyssä (vain mal-leissa, joissa on kauko-ohjauskahva):
 - Älä kytke paristoa oikosulkuun, älä yritä ladata sitä äläkä heitä sitä avotuleen.
 - Paristojen hävittäminen: Irrota kauko-ohjauskahvan paristo ja vie se paristojen keräyspisteeseen. Älä hävitä paristoa talousjätteen mukana!

Lisävarusteet

- ▶ Kun käytät Mielen turbo-mattosuutinta, älä koske suuttimen pyörivään harjatelaan.
- ▶ Kun imuroit pelkkää kahvaa käyttäen, ilman mitään suuttimia, varo ettet loukkaa itseäsi erittäin voimakkaan imutehon vuoksi.
- ▶ Käytä vain varusteita, joiden pakkauksessa on “ORIGINAL Miele” -logo. Vain näin valmistaja voi taata imurin turvallisuuden.

fi - Pidä huolta ympäristöstäsi

Pakkauksen hävittäminen

Pakkaus helpottaa laitteen käsittelyä ja suojaa sitä vaurioilta kuljetuksen aikana. Pakkausmateriaalit on valmistettu luonnossa hajoavista ja useimmiten uusiokäyttöön soveltuvista materiaaleista.

Pakkausmateriaalin palauttaminen kiertoon säästää raaka-aineita. Lajittele pakkausmateriaalit asianmukaisesti keräysastioihin.

Pakkaus kannattaa säilyttää siltä varalta, että joudut kuljettamaan imuria myöhemmin.

Vanhan koneen käytöstä poistaminen

Ennen kuin poistat vanhan laitteen käytöstä, irrota hienopölysuodatin. Voit hävittää sen tavallisen kotitalousjätteen mukana.

Sähkö- ja elektroniikkalaitteet sisältävät monenlaisia arvokkaita materiaaleja. Ne sisältävät kuitenkin myös aineita, seoksia ja osia, jotka ovat laitteiden toiminnan ja turvallisuuden kannalta välttämättömiä. Tavallisen kuiva- tai sekajätteen joukossa tai muuten asiattomasti käsiteltyinä tällaiset aineet voivat aiheuttaa haittaa terveydelle ja vahingoittaa ympäristöä. Älä siksi missään tapauksessa hävitä vanhaa laitettasi kuiva- tai sekajätteen mukana.



Vie käytöstä poistettava laite kotikuntasi järjestämään ilmaiseen sähkö- ja elektroniikkaromun keräyspisteeseen tai kierrätyskeskukseen. Voit myös palauttaa sen kodinkoneliikkeeseen tai Mielelle. Lain mukaan olet itse vastuussa mahdollisten laitteessa olevien henkilötietojesi poistamisesta. Laki velvoittaa sinua poistamaan ehjinä laitteesta kaikki vanhat paristot ja irrotettavat käytöstä poistettavat akut ja lamput, jotka voi poistaa rakenteita rikkomatta. Toimita ne asianmukaisesti ilmaisiin keräyspisteisiin. Muista aina säilyttää vanha laite poissa lasten ulottuvilta, kunnes viet sen keräyspisteeseen.

Käytettyjen paristojen ja akkujen kierrätys

Sähkö- ja elektroniikkalaitteet sisältävät usein paristoja ja akkuja, joita ei saa käytön jälkeen hävittää tavallisen kotitalousjätteen mukana. Laki velvoittaa sinua poistamaan laitteesta kaikki vanhat paristot ja irrotettavat käytöstä poistettavat akut ja toimittamaan ne asianmukaisesti keräyspisteisiin (esim. kauppaan). Eristä metalliset navat teipillä, jotteivät ne pääse vahingossa kytkeytymään oikosulkuun. Paristot ja akut saattavat sisältää aineita, jotka saattavat aiheuttaa haittaa ihmisten terveydelle ja ympäristölle.

Tutustu paristojen ja akkujen merkintöihin: esimerkiksi litiumparistot tunnustetaan merkinnästä "Li-ion". Erilliskeräystä osoittava merkintä, pyörillä varustettu jäteastia, jonka yli on vedetty rasti, tarkoittaa, että paristoa tai akkua ei missään tapauksessa saa hävittää tavallisen kotitalousjätteen (polttokelpoinen jäte, sekajäte tms.) mukana. Meillä on myös velvollisuus muistuttaa seuraavasta: Jos paristo tai akku sisältää raskasmetalleja, kuten lyijyä (Pb), kadmiumia (Cd) ja/tai elohopeaa (Hg), niistä kertovat merkinnät on painettu jätteen symbolin alle.



Käytetyt paristot ja akut sisältävät arvokkaita raaka-aineita, joita voidaan käyttää uudelleen. Paristojen ja akkujen erilliskeräys helpottaa niiden käsittelyä ja kierrätystä.

fi - Laitteen osat

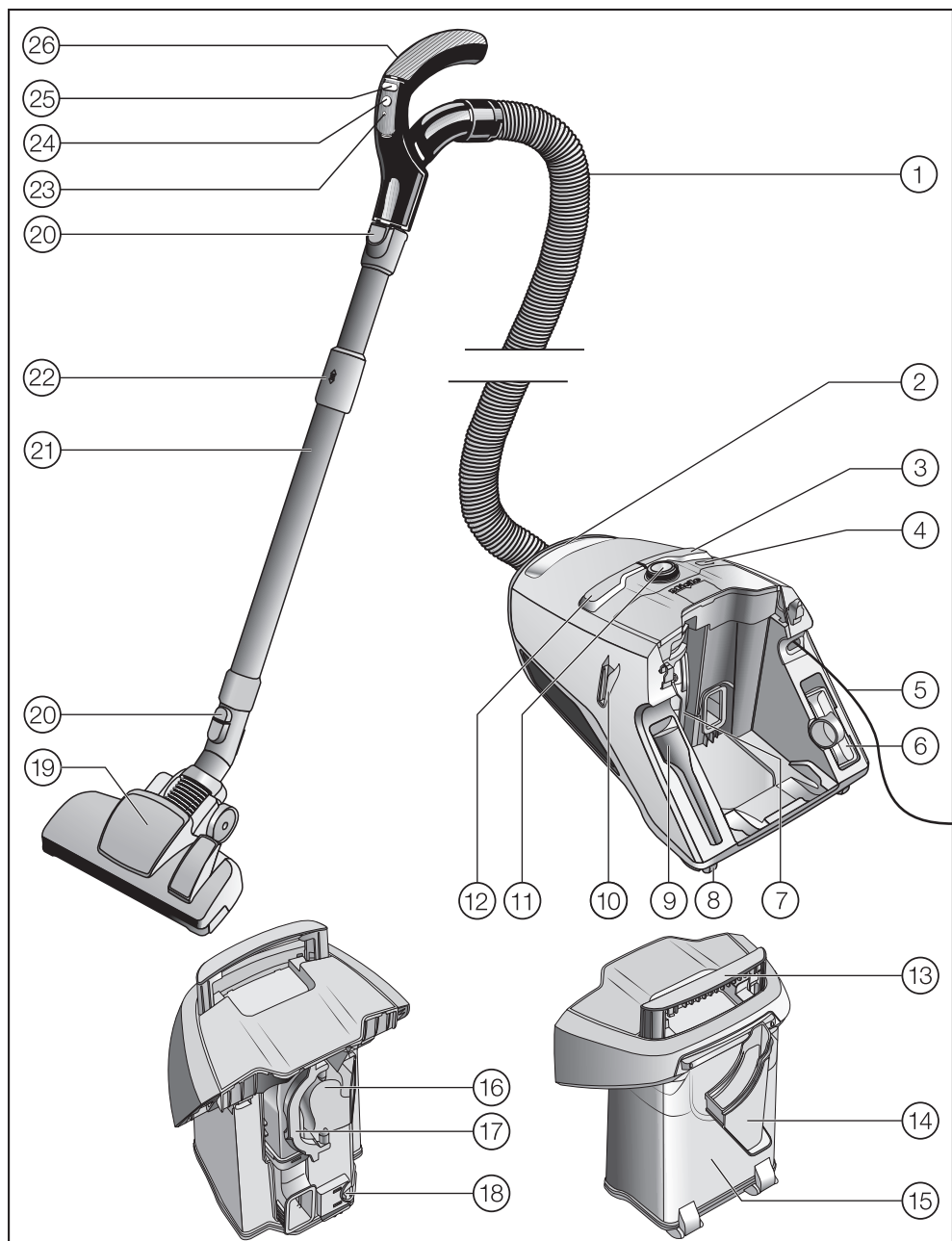

- ① Imuletku
- ② Imurin kantokahva
- ③ Verkkoliitäntäjohdon kelauspainike
- ④ ComfortClean-painike
- ⑤ Verkkoliitäntäjohto
- ⑥ Tekstiilisuutin
- ⑦ Hienopölysäiliö, jossa hienopölysuodatin
- ⑧ Pyörät*
- ⑨ Rakosuutin
- ⑩ Kannatinpidike imurointitaukoja varten
- ⑪ Vääntönuppi (jos imurissa on kauko-ohjauskahva: näyttökenttä)
- ⑫ Käynnistys-/pysäytyspainike ①
- ⑬ Pölysäiliön kantokahva
- ⑭ Suodatinkehys
- ⑮ Pölysäiliö
- ⑯ Esisuodatin
- ⑰ Esisuodattimen kahva
- ⑱ Pölysäiliön lukituksen vapautin
- ⑲ Lattia-mattosuutin*
- ⑳ Irrotuspainikkeet
- ㉑ Teleskooppiputki Comfort
- ㉒ Comfort-teleskooppiputken säätöpainike
- ㉓ LED-merkkivalo*
- ㉔ Valmiustilapainike imurointitaukoja varten*
- ㉕ Imutehon säätöpainikkeet +/-*
- ㉖ Kahva (kaikissa malleissa ei ilmamäärän säädintä)*

Imurin pohja - Kannatinpidike imurin säilytystä varten (ei näy kuvassa)

* nämä osat vaihtelevat malleittain eikä kaikkia osia välttämättä ole kaikissa malleissa.

Komission asetusta EU 666/2013 koskeva huomautus

Tämä pölynimuri on kotitalouspölynimuri ja se luokitellaan edellä mainitun asetuksen mukaisesti yleiskäyttöön tarkoitetuksi pölynimuriksi.

Tämän käyttöohjeen ja muita tietoja voit ladata Mielen verkkosivuilta osoitteesta www.miele.com.

Asetuksen mukaisesti määritetty vuosittainen energiankulutus kuvaa oletettua vuosittaista energiankulutusta (kWh/vuosi), joka on laskettu 50 imurointikeran perusteella. Pölynimurin todellinen energiankulutus vaihtelee sen käytön mukaan.

Kaikki edellä mainitun asetuksen edellyttämät testit ja mittaukset on suoritettu seuraavien, kulloinkin voimassa olevien yhdenmukaistettujen normien mukaisesti ja asetuksen rinnalla annettu komission ohjeistus syyskuulta 2014 huomioiden:

- a) EN 60312-1 Vacuum cleaners for household use – Part 1: Dry vacuum cleaners – Methods for measuring the performance
- b) EN 60704-2-1 Household and similar electrical appliances – Test code for the determination of airborne acoustical noise – Part 2-1: Particular requirements for vacuum cleaners
- c) EN 60335-2-2 Household and similar electrical appliances – Safety – Part 2-2: Particular requirements for vacuum cleaner and water suction appliances

Kaikkia pölynimurin mukana toimitettuja suuttimia ja varusteita ei ole tarkoitettu asetuksissa määritettyyn mattojen ja

kovien lattiapintojen puhdistukseen. Kulutusarvojen mittauksessa on käytetty seuraavaa lattia-mattosuutinta ja asentoa:

Energiankulutus ja pölynimukyky mattoja ja kovia lattioita imuroitaessa sekä äänitaso mattoja imuroitaessa on mitattu kaksiasentoisen lattia-mattosuuttimen ollessa sisäänvedettynä (paina korkeudensäätöpainiketta )

Asetuksen mukaisesti määritetyt arvot koskevat vain tässä mainittuja laite-varusteyhdistelmiä ja lattia-mattosuuttimen asentoja erilaisilla lattiapinnoilla.

Kuvaviittaukset

Kuvat, joihin tekstissä viitataan, löytyvät käyttöohjeen lopussa olevilta auki taitettavilta sivuilta.

Pölynimurin kokoaminen

Imuletkun kiinnitys (kuvat 01 + 02)

- Työnnä imuletkun liitoskappale pölynimurin imuaukkoon niin, että se napsahtaa kuuluvasti paikalleen. Tarkista samalla, että molempien osien kohdistuspisteet tulevat vastakkain.
- Kun haluat irrottaa imuletkun imuaukosta, paina liitoskappaleen sivussa olevia kiinnityssalpoja ja vedä imuletku pois imuaukosta.

Kädensijan ja imuletkun yhdistäminen (kuva 03)

- Työnnä imuletku imurin kädensijaan siten, että se selvästi napsahtaa paikalleen.

Kädensijan ja imuputken yhdistäminen (kuva 04)

- Työnnä kädensija imuputkeen, että se selvästi napsahtaa paikalleen. Tarkista samalla että molempien osien kohdistuspisteet tulevat vastakkain.
- Kun haluat irrottaa osat toisistaan, paina irrotuspainiketta ja vedä kädensija irti imuputkesta kevyesti kiertämällä.

Teleskooppiputken ja kaksiasentoisen lattiasuuttimen liittäminen toisiinsa (kuva 05)

- Työnnä teleskooppiputki lattiasuuttimen edestakaisin kiertämällä, kunnes osat napsahtavat kuuluvasti paikoilleen.
- Kun haluat irrottaa osat toisistaan, paina irrotuspainiketta ja vedä teleskooppiputki irti suuttimesta kevyesti kiertämällä.

Mukana toimitettujen varusteiden käyttö (kuva 06)

- ① **Rakosuutin**
Erilaisten urien, kolojen, saumojen ja nurkkien imurointiin.
- ② **Tekstiilisuutin**
Sohvien, patjojen, tyynyjen, verhojen, vaatteiden yms. tekstiilien imurointiin.
- ③ **Pölysuutin, jossa luonnonjouhiharjakset, irrallinen**
(vaihtelee malleittain)
Erityisen hellävaraista käsittelyä vaativien kohteiden, kuten koriste-listojen, kaiverrusten yms. imurointiin.
Käännä suuttimen nivelletty harjaspää kulloinkin sopivimpaan asentoon.

Rakosuutin ja tekstiilisuutin sijaitsevat imurin takapuolella olevissa pidikkeissä.

Joissakin malleissa on vakiovarusteena myös turboharja, jota ei näy kuvassa. Näiden pölynimureiden mukana toimitetaan erillinen turboharjan käyttöohje.

Käyttö

Pölysuuttimen liittäminen Eco Comfort -kahvaan (kuva 07)

Joissakin malleissa on Eco Comfort -kahva.

Pölysuutin sopii imurointia kestävien pintojen puhdistukseen, esim. näppäimistöjen imurointiin ja ruoanmurujen poistamiseen.

- Paina pölysuuttimen irrotuspainiketta ja työnnä suutinta ohjaimen yli, kunnes se selvästi napsahtaa paikalleen.
- Paina pölysuuttimen irrotuspainiketta käytön jälkeen ja työnnä suutin takaisin lähtöasentoonsa niin, että se selvästi napsahtaa paikalleen.

Teleskooppiputken säätäminen (kuva 08)

Teleskooppiputki koostuu kahdesta sisäkkäisestä putkesta, joiden avulla sen pituus on helppo säätää jokaista imurin käyttäjää varten erikseen.

- Ota kiinni säätöpainikkeesta ja säädä teleskooppiputki haluamaasi pituuteen.

Kaksiasentoisien lattia-mattosuuttimen säätäminen (kuvat 09, 10 + 11)

Pölynimurissasi on jokin kuvissa näkyvä lattia-mattosuutin.

Tämä pölynimuri on tarkoitettu päivittäiseen mattojen, kokolattiamattojen sekä kulutusta kestävien kovien lattiapintojen imurointiin.

Mielen pölynimurien lisävarustevalikoimasta löydät sopivan suuttimen, mattoharjan tai varusteen muille pinnoille ja

moniin muihin käyttötarkoituksiin (ks. kappale Erikseen ostettavat lisävarusteet).

Noudata ensisijaisesti imuroitavan pinnan valmistajan puhdistus- ja hoito-ohjeita.

Imuroi harjakset esillä kaikki kulutusta kestävät kovat lattiapinnat sekä lattiat, joissa on saumoja:

- Paina jalkakytkin asentoon .

Imuroi matot ja kokolattiamatot harjakset sisään painettuna:

- Paina jalkakytkin asentoon .

Jos kaksiasentoisien lattia-mattosuuttimen imuvoima tuntuu joskus liian voimakkaalta, pienennä imurin imutehoa sen verran, että lattia-mattosuutinta on helpompi liikutella (ks. kappale Käyttö – Imutehon säätäminen).

Kaksiasentoinen lattia-mattosuutin (kuva 12)

Kaksiasentoinen lattia-mattosuutin sopii myös porrasaskelmien imurointiin.

 Putoavan imurin aiheuttama loukkaantumisvaara.

Voit loukata itsesi, jos imuri pääsee putoamaan alas portaita.

Imuroi portaat turvallisuussyistä aina alhaalta ylös.

Liitäntäjohdon vetäminen ulos (kuva 13)

- Vedä haluamasi määrä johtoa ulos.
- Työnnä pistotulppa pistorasiaan.

 Ylikuumentamisen aiheuttama vaurioiden vaara.

Liitäntäjohto voi kuumentua, kun imuria käytetään pitkään.

Jos aiot käyttää imuria yhtäjaksoisesti yli 30 minuuttia, vedä liitäntäjohto kokonaan ulos.

Liitäntäjohtojen sisäänkelaus (kuva 14)

- Irrota laitteen pistotulppa pistorasias-
ta.
- Paina lyhyesti johdon kelauspainiket-
tä.

Johto kelautuu automaattisesti koko-
naan sisään.

Jos et halua kelata johtoa kokonaan sisään, voit ottaa automaattisen kela-
ustoiminnon pois käytöstä. Pidä kiinni
liitäntäjohtodosta samalla, kun se kelau-
tuu sisään, ja vedä siitä lyhyesti, kun
haluat lopettaa sisäänkelauksen.

Kytkeminen päälle ja pois päältä (kuva 15)

- Paina käynnistys-/pysäytyspainiketta
①.

Imutehon säätö

Imurin imutehoa voi säätää kulloiseen-
kin imurointitilanteeseen sopivaksi. Imu-
tehoa vähentämällä lattia-mattosuutti-
men imuvoima alenee huomattavasti.

Imutehon säätimen merkit osoittavat,
minkälaisiin kohteisiin mikin imuteho so-
pii parhaiten.

 Verhot, tekstiilit

 Arvokkaat veluurimatot, kylpyhuo-
neen matot

 Silmukkarakenteiset matot ja ko-
kolattiamatot

 Kovat lattiat, erittäin likaiset matot
ja kokolattiamatot (sopii myös
sohvien ja patjojen imurointiin
tekstiilisuurimmalla)

Kun käytät kaksiasentoista lattia-
mattosuutinta ja jos suuttimen imu-
voima tuntuu joskus liian voimak-
kaalta, alenna imurin imutehoa, kun-
nes lattia-mattosuutinta on helpompi
liikutella.

Pölynimurissasi on jompikumpi seura-
vista imutehon säätimistä:

- Kierrettävä säädin
- Kauko-ohjauskahva

Kierrettävä säädin (kuva 16)

- Kierrä kierrettävä säädin sopivan te-
hon kohdalle.

Kauko-ohjauskahva (kuva 17)

Kun olet kytkenyt pölynimurin päälle
painamalla Käynnistys-/pysäytyspaini-
kettä ①, imurin näyttökentässä alkaa
vilkkua teho .

- Paina kauko-ohjauskahvassa olevaa
valmiustilan painiketta .

Imurin näyttökentässä näkyvä teho 
palaa nyt yhtäjaksoisesti.

Kun käytät pölynimuria ensimmäistä
kertaa, imuri käynnistyy tällä imuteholla.

Seuraavalla käyttökerralla pölynimuri käynnistyy viimeksi käyttämälläsi teholla. Sen symboli vilkkuu.

- Paina kauko-ohjauskahvan painiketta +, kun haluat valita suuremman tehon.
- Paina kauko-ohjauskahvan painiketta -, kun haluat valita pienemmän tehon.

Ilmamäärän säätimen käyttö (kuvat 18 + 19)

(ei malleissa, joissa on kauko-ohjauskahva tai Eco Comfort -kahva)

Jos suutin takertuu imuroitavaan pintaan, esimerkiksi pieniä mattoja imuroidessasi, voit hetkellisesti vähentää imutehoa avaamalla ilmamäärän säädintä.

- Avaa kahvassa olevaa säädintä vain sen verran, että suutin irtaantuu imuroitavasta pinnasta ja imurointi onnistuu.

Ilmamäärän säädintä avaamalla voit vähentää imutehoa kaikkia suuttimia käytäessäsi ja siten helpottaa imurointia.

Imuroinnin aikana

- Voit vetää imuria perässäsi, esim. lattioita imuroidessasi tai pitää sitä pystyasennossa, esim. portaita tai verhoja imuroidessasi.

Jos imuroit kerralla paljon, käynnistä imurointitauoilla tai imuroinnin päätteeksi ComfortClean-itsepuhdistustoiminto manuaalisesti. Näin imurin puhdistusteho on taas heti paras mahdollinen (ks. kappale Huoltotoimet – ComfortClean-itsepuhdistustoiminnon manuaalinen käynnistys).

Imuroinnin keskeyttäminen (kuva 17)

(jos imurissa on kauko-ohjauskahva)

Voit keskeyttää imurin toiminnan lyhyiden imurointitaukojen ajaksi.

- Paina kauko-ohjauskahvassa olevaa valmiustilan painiketta .

 Älä kuitenkaan jätä imuria pysyvästi valmiustilaan, vaan ainoastaan lyhyiden imurointitaukojen ajaksi. Vahingoittumisen vaara.

Kun painat jotain kauko-ohjauskahvan painiketta, vastaava LED-merkkivalo syttyy.

Kun haluat jatkaa imurointia, voit toimia jollakin seuraavista tavoista:

- Paina kahvassa olevaa valmiustilan painiketta , uudelleen, niin imuri käynnistyy viimeksi käyttämälläsi teholla.
- Paina säätöpainiketta +, niin imuri käynnistyy suurimmalla mahdollisella teholla.
- Paina säätöpainiketta -, niin imuri käynnistyy pienimmällä mahdollisella teholla.

Taukoteline, kantaminen ja säilyttäminen

Kannatinpidike imurointitaukoja varten (kuva 20)

Jos keskeytät imuroinnin hetkeksi, vaikkapa vastataksesi puhelimeen, voit kätevästi asettaa imuputken suuttimiseen kiinni imuriin tauon ajaksi.

- Työnnä käyttämäsi suuttimen kannatin imurin taukotelineeseen.

Jos imuri on tällöin kaltevalla pinnalla, esim. luiskalla, työnnä teleskoopiputken osat kokonaan toistensa sisään.

Kannatinpidike säilytystä varten (kuva 21)

Sähköiskuvaara.

Imuri on jännitteellinen myös ollessaan pois päältä.

Irrota käytön jälkeen pistotulppa pistorasiasta.

- Nosta imuri pystyasentoon.
- Työnnä teleskoopiputken osat kokonaan sisäkkäin.
- Työnnä suuttimen kannatin ylhäältäpäin imuputkenpidikkeeseen.

Näin voit kantaa imuria kätevästi ja säilyttää sitä aina käyttövalmiina.

Älä nosta imuria pölysäiliön kahvas-
ta.

Käytä aina imurin kantokahvaa.

Huoltotoimet

Sähköiskuvaara.

Imuri on jännitteellinen myös ollessaan pois päältä.

Irrota pistotulppa pistorasiasta aina ennen kuin ryhdyt huoltamaan laitetta.

Pölysäiliön tyhjennys (kuvat 22–27)

- Tyhjennä pölysäiliö viimeistään silloin, kun sen pölymäärä ylittää merkintään **max** asti.
- Vedä pölysäiliön kahva esiin.

- Nosta pölysäiliö pois paikaltaan.

Voit hävittää sisällön tavallisen kotitalousjätteen mukana edellyttäen, ettet ole imuroinut mitään aineita, joiden hävittäminen kotitalousjätteen mukana on kielletty.

- Pidä pölysäiliötä mahdollisimman syvällä jäteastiassa, kun tyhjennät sitä, niin pöly ei pääse leviämään ilmaan.
- Paina pölysäiliön alaosassa olevaa keltaista lukituksen vapautuspainiketta.

Luukku avautuu ja pöly tulee ulos.

- Sulje pölysäiliön kansi niin, että se napsahtaa kuuluvasti kiinni.
- Aseta pölysäiliö takaisin imuriin niin, että se napsahtaa kuuluvasti paikalleen.

- Paina kahva sisään.

Pölysäiliön puhdistus

Puhdista pölysäiliö tarvittaessa.

- Puhdista pölysäiliö vedellä ja miedolla astianpesuaineella.
- Kuivaa pölysäiliö huolellisesti.

Suodatinkehyyksen puhdistus (kuvat 28 + 29)

Pölysäiliössä on irrotettava suodatinkehys. Puhdista se tarvittaessa.

- Aseta tyhjennetty, auki oleva pölysäiliö etusivunsa varaan.
- Vapauta suodatinkehyyksen lukitus ja ota kehys ulos.
- Tyhjennä kehys ja puhdista se kylmällä juoksevalla vedellä.

 Vääränlaisen puhdistuksen aiheuttama vaurioiden vaara.

Suodatinkehys voi vaurioitua, jolloin suodattimen suodatusteho heikkenee.

Älä käytä puhdistukseen mitään puhdistusaineita tai teräviä tai teräväreunaisia välineitä. Kuivaa suodatinkehys puhdistuksen jälkeen huolellisesti.

- Aseta kuiva suodatinkehys takaisin pölysäiliöön niin, että se napsahtaa kuuluvasti paikalleen.

Hienopölysuodattimen puhdistus

Hienopölysuodattimessa on itsepuhdistustoiminto. Kun suodattimeen on kertynyt tietty määrä likaa, imuri kytkeytyy automaattisesti pois päältä n. 20 sekunnin ajaksi ja suorittaa puhdistuksen. Imurista kuuluu tänä aikana jonkin verran ääntä.

Tällöin ComfortClean-painike palaa keltaisena.

ComfortClean-itsepuhdistustoiminnon manuaalinen käynnistys (kuva 30)

Jos imuroit kerralla paljon, käynnistä imurointitauoilla tai imuroinnin päätteeksi ComfortClean-itsepuhdistustoiminto manuaalisesti. Näin imurin puhdistusteho on taas heti paras mahdollinen.

- Paina imurin ollessa päällä ComfortClean-painiketta vähintään kahden sekunnin ajan.

Imuri kytkeytyy automaattisesti pois päältä n. 20 sekunnin ajaksi ja suorittaa puhdistuksen. Imurista kuuluu tänä aikana jonkin verran ääntä.

Tällöin ComfortClean-painike palaa keltaisena.

Lopuksi imuri käynnistyy taas viimeksi käyttämälläsi teholla.

Suosittelemme, että tyhjennät ja puhdistat hienopölysäiliön kerran tai kahdesti vuodessa (ks. kappale Vianetsintä – Hienopölysuodattimen manuaalinen puhdistus).

Kauko-ohjaukshavan (kuva 31) pariston vaihto

Vaihda paristo noin 18 kuukauden välein. Pidä tätä varten varastossa yhtä 3 V:n paristoa (nappiparisto CR 2032).

Voit kuitenkin jatkaa imurin käyttöä myös ilman paristoa tai silloin, kun paristo on kulunut loppuun.

- Kytke tällöin imuri päälle painamalla käynnistys-/pysäytyspainiketta .

Imurin näyttökentässä näkyvä teho  alkaa vilkkua.

- Paina ComfortClean-painiketta vähintään neljän sekunnin ajan (kuva 30).

Tämän jälkeen voit jatkaa imurin käyttöä, mutta ennen kauko-ohjaukshavan pariston vaihtamista et voi kuitenkaan säätää imutehoa, vaan imuri imuroi aina suurimmalla teholla.

- Kierrä paristokotelon kannen kiinnitysruuvi auki ristiuratalalla ja ota kansi irti.
- Vaihda paristo uuteen. Varmista että paristo tulee oikein päin.
- Aseta paristokotelon kansi takaisin paikalleen ja kiristä kiinnitysruuvi.
- Vie vanha paristo paristojen keräyspisteeseen.

Tarranauhojen vaihto (kuvat 32 + 33)

(ei malleissa, joissa on lattia-mattosuutin EcoTeQ Plus)

Lattiasuuttimen imuaukossa olevat tarranauhat ovat vaihdettavat. Vaihda imuaukon tarranauhat uusiin, kun niiden nukka on kulunut.

- Irrota tarranauhat nostamalla ne pois urastaan. Käytä apuna esim. uraruuvitalttaa.
- Asenna tilalle uudet tarranauhat.

Kaikki varaosat voit ostaa Miele-kauppihaltasi tai Miele-huollosta.

Hoito

 Sähköiskuvaara.

Imuri on jännitteellinen myös ollessaan pois päältä.

Irrota pistotulppa pistorasiasta aina ennen kuin ryhdyt puhdistamaan laitetta.

Pölynimuri ja varusteet

 Sähköiskuvaara.

Laitteen sisään päässyt kosteus aiheuttaa sähköiskuvaaran.

Älä missään tapauksessa upota pölynimuria veteen.

Katso pölysäiliön ja suodatinkehiksen puhdistusohjeet kappaleesta Huolto- toimet ja hienopölysuodattimen, esisuodattimen ja hienopölysäiliön puhdistusohjeet kappaleesta Vianetsintä.

Puhdista pölynimuri ja kaikki muoviset varusteet muovin puhdistukseen tarkoitettulla puhdistusaineella ja pehmeällä liinalla.

 Epäsopivat puhdistusaineet ja -välineet aiheuttavat vaurioiden vaaran.

Kaikki pinnat naarmuuntuvat herkästi. Kaikki pinnat voivat värjäytyä pysyvästi, jos ne joutuvat kosketuksiin sopimattomien puhdistusaineiden kanssa.

Älä koskaan käytä hankausaineita, lasinpesu- tai yleispuhdistusaineita äläkä öljypitoisia hoitoaineita.

Vianetsintä

Useimmat päivittäisessä käytössä syntyvät häiriöt ja ongelmat voit poistaa itse. Monissa tapauksissa säästät sekä aikaa että rahaa, kun sinun ei tarvitse kutsua huoltoliikettä paikalle.

Osoitteesta www.miele.com/service löydät tietoa siitä, miten poistat häiriöitä itse.

Seuraavien taulukoiden tarkoituksena on auttaa sinua löytämään häiriön tai vian mahdollinen syy.



Sähköiskuvaara.

Imuri on jännitteellinen myös ollessaan pois päältä.

Irrota pistotulppa pistorasiasta aina ennen kuin ryhdyt selvittämään toimintahäiriön syytä.

Ongelma	Syy ja toimenpide
Pölynimuri sammuu itsestään.	<p>Jos imuri kuumenee liikaa, lämpötilanrajoitin kytkee sen automaattisesti pois päältä. Pölynimuri voi kuumeta liikaa, jos siihen on joutunut liian suuria, imuputket tukkineita esineitä</p> <ul style="list-style-type: none"> ■ Kytke tällaisessa tapauksessa pölynimuri pois päältä käynnistys-/pysäytyspainikkeella ① ja irrota pistotulppa pistorasiasta. <p>Korjattuasi vian anna imurin jäähtyä n. 20–30 minuuttia ennen kuin käynnistät sen uudelleen.</p>
ComfortClean-painike palaa keltaisena.	<p>Imuri suorittaa automaattista puhdistusta. Imurista kuuluu tänä aikana jonkin verran ääntä.</p> <ul style="list-style-type: none"> ■ Odota, kunnes puhdistus on valmis. Se kestää n. 20 sekuntia.
ComfortClean-painike palaa punaisena. Imuri on vaihtanut automaattisesti alhaisimmalle imuteholle.	<p>Pölysäiliö on täynnä.</p> <ul style="list-style-type: none"> ■ Tyhjennä pölysäiliö. <p>Esisuodatin on likaantunut.</p> <ul style="list-style-type: none"> ■ Puhdista esisuodatin (ks. kappale Vianetsintä – Esisuodattimen puhdistus). <p>Hienopölysuodatin on likaantunut.</p> <ul style="list-style-type: none"> ■ Puhdista hienopölysuodatin mahdollisimman pian (ks. kappale Vianetsintä – Hienopölysuodattimen manuaalinen puhdistus).

Ongelma	Syy ja toimenpide
Imurin puhdistusteho on heikentynyt.	<p>Esisuodatin on likaantunut.</p> <ul style="list-style-type: none"> ■ Puhdista esisuodatin (ks. kappale Vianetsintä – Esisuodattimen puhdistus).
	<p>Hienopölysäiliö on täynnä.</p> <ul style="list-style-type: none"> ■ Tyhjennä ja puhdista hienopölysäiliö mahdollisimman pian (ks. kappale Vianetsintä – Hienopölysuodattimen manuaalinen puhdistus).

Tekniset tiedot

(kauko-ohjauskahvalliset mallit)

Taajuuskaista	433,05 MHz – 434,79 MHz
Enimmäislähetysteho	< 10 µW

Vaatimustenmukaisuusvakuutus

Miele vakuuttaa, että tämä pölynimuri täyttää direktiivin 2014/53/EU vaatimukset.

Täydellinen vaatimustenmukaisuusvakuutus on tilattavissa verkosta osoitteesta:

- <https://miele.fi/käyttöohjehaku>
- Tarvitset tätä varten tuotteen nimen ja valmistusnumeron.

Häiriöiden korjaaminen



Sähköiskuvaara.

Imuri on jännitteellinen myös ollessaan pois päältä.

Irrota imurin pistotulppa pistorasiasta aina ennen kuin ryhdyt selvittämään toimintahäiriön syytä ja korjaamaan sitä.

Esisuodattimen puhdistus (kuvat 34 + 35)

Esisuodatin sijaitsee pölysäiliön takana. Puhdista se tarvittaessa.

- Nosta pölysäiliö pois paikaltaan.
- Vapauta esisuodattimen lukitus ja ota esisuodatin pois paikaltaan.
- Puhdista esisuodatin kylmällä juoksevilla vedellä.



Vääränlaisen puhdistuksen aiheuttama vaurioiden vaara.

Esisuodatin voi vaurioitua, jolloin sen suodatusteho heikkenee.

Älä käytä puhdistukseen mitään puhdistusaineita tai teräviä tai teräväreunaisia välineitä. Kuivaa esisuodatin puhdistuksen jälkeen huolellisesti.

- Aseta kuiva esisuodatin paikalleen pölysäiliöön ja lukitse kahva.
- Aseta pölysäiliö takaisin imuriin.

Hienopölysuodattimen manuaalinen puhdistus (kuvat 36–41)

Muista, että suodattimen täytyy antaa kuivua puhdistuksen jälkeen 24 tuntia.

- Nosta pölysäiliö pois paikaltaan.
- Vapauta hienopölysäiliö nuolen osoittamaan suuntaan ja ota se ulos pölynimurista.
- Laita vähän vettä hienopölysäiliöön ylhäällä olevan aukon kautta.
- Heiluttele hienopölysäiliötä kevyesti edestakaisin.

Näin siellä oleva pöly sekoittuu veteen.

- Ravistele vesi ulos aukon kautta.
- Kierrä yläosaa nuolen osoittamaan suuntaan niin, että nokka tulee symbolin  kohdalle.

Yläosan lukitus vapautuu.

- Nosta hienopölysuodatin varovasti ulos hienopölysäiliöstä.
- Puhdista hienopölysuodatin ulkopuolelta kylmällä juoksevilla vedellä.



Vääränlaisen puhdistuksen aiheuttama vaurioiden vaara.

Hienopölysuodatin voi vaurioitua, jolloin sen suodatusteho heikkenee.

Älä puhdista hienopölysuodatinta sisältä. Älä käytä puhdistukseen mitään puhdistusaineita tai teräviä tai teräväreunaisia välineitä. Älä puhdista hienopölysuodatinta harjaamalla. Anna hienopölysuodattimen kuivua puhdistuksen jälkeen vähintään 24 tuntia.

- Puhdista hienopölysäiliö vedellä ja miedolla astianpesuaineella.

- Kuivaa hienopölysäiliö huolellisesti.
- Aseta kuiva hienopölysuodatin kuivaan hienopölysäiliöön siten, että nokka on symbolin ☞ kohdalla.
- Kierrä yläosaa nuolen osoittamaan suuntaan niin, että nokka tulee symbolin ☞ kohdalle.

Yläosa lukittuu paikalleen.

- Aseta hienopölysäiliö takaisin pölynimuriin ja lukitse se paikalleen.
- Aseta pölysäiliö takaisin imuriin.

Huolto

Osoitteesta www.miele.com/service löydät tietoa Miele varaosista ja siitä, miten poistat häiriöitä itse.

Yhteydenotto häiriötilanteissa

Ellet saa itse poistetuksi toimintahäiriötä, ota yhteys Miele-kauppiaaseen tai Miele-huoltoon.

Miele-huollon puhelinnumero löytyy tämän vihkosen takakannesta.

Takuu

Tälle laitteelle on myönnetty kahden (2) vuoden takuu.

Lisätietoja takuuehdoista löydät laitteen mukana toimitetusta erillisestä takuuvihkosesta.

Erikseen ostettavat lisävarusteet

Noudata ensisijaisesti imuroitavan pinnan valmistajan antamia hoito-ohjeita.

Käytä vain lisävarusteita, joissa on "ORIGINAL Miele" -logo. Vain tällä tavoin voit hyödyntää imurisi koko imutehon ja saavuttaa parhaan mahdollisen puhdistustuloksen.

Huomaa, että pölynimurin takuu ei kata imurissa esiintyviä vikoja ja vaurioita, jotka johtuvat sellaisten varusteiden ja tarvikkeiden käytöstä, joiden pakkauksessa ei ole "ORIGINAL Miele" -logolla.

Mistä voit ostaa varusteita ja varaosia

Voit tilata alkuperäisiä Miele-varusteita ja varaosia Mielen verkkokaupasta, Miele-huollosta tai Miele-kauppiaaltasi.

Alkuperäiset Mielen lisävarusteet tunnustavat pakkauksen "ORIGINAL Miele" -logosta.



Mielen 3D4U-palvelusta voit lisäksi ladata ilmaiseksi varusteita tulostettavaksi 3D-tulostimella (www.miele.de, Service, Ersatzteile & Zubehör).



3 D 4 U

Osa seuraavista lisävarusteista voi olla jo valmiiksi vakiovarusteena joissakin imurimalleissa.

Lattia-mattosuuttimet/-harjat

Turboharja TurboTeQ (STB 305-3)

Irrottaa erityisen hyvin roskat ja hiukset lyhytnukkaisista matoista.

Nivelletty parkettisuutin Parquet Twister (SBB 300-3)

Luonnonkuituharjakset. Sileiden, kovien lattiapintojen ja ahtaiden nurkkien imurointiin.

Nivelletty parkettisuutin Parquet Twister XL (SBB 400-3)

Luonnonkuituharjakset. Sileiden, suurien lattiapintojen ja ahtaiden nurkkien nopeaan imurointiin.

Muut lisävarusteet

Käsiturboharja Turbo Mini (STB 101)

Pehmustettujen huonekalujen, patjojen ja autonistuimien imurointiin.

Yleisharja (SUB 20)

Yleisharjalla puhdistat kätevästi niin kirjat, huonekalut kuin verhotangotkin.

Patteriharja (SHB 30)

Käytä patteriharjaa lämpöpatterien, kaapeiden välien ja rakojen imurointiin.

Patjasuutin (SMD 10)

Helpottaa patjojen ja topattujen huonekalujen sekä niiden saumojen imurointia.

Rakosuutin, 300 mm (SFD 10)

Erikoispitkä rakosuutin erilaisten urien, kolojen, saumojen ja nurkkien imurointiin.

Rakosuutin, 560 mm (SFD 20)

Joustava rakosuutin vaikeasti ulottuvilla olevien, pölyä keräävien paikkojen imurointiin.

Tekstiilisuutin, XL (SPD 20)

Leveä tekstiilisuutin sohvien, patjojen ja tyynyjen imurointiin.

Sikkerhetsregler	54
Aktivt miljøvern	60
Beskrivelse av støvsugeren	62
Anmerkning til de europeiske forordningene (EU) nr. 666/2013	64
Henvisninger til bilder	64
Tilkobling	64
Bruk av vedlagt tilbehør	65
Bruk	65
Parkering, transport og oppbevaring	68
Vedlikehold	68
Tømming av støvbeholder	68
Rengjøring av støvbeholder	69
Rengjøring av filterrammen	69
Rengjøring av finstøvfiler	69
Start selvrensingsfunksjonen ComfortClean manuelt	69
Utskiftning av batteri i fjernstyringshåndtaket	69
Utskiftning av trådløfter	70
Vedlikehold	70
Hvis feil oppstår	71
Tekniske data	72
Samsvarserklæring	72
Feilretting	73
Rengjør grovfilter	73
Manuell rengjøring av finstøvfiler	73
Service	74
Kontakt ved feil	74
Garanti	74
Ekstraustyr	74
Steder hvor du kan kjøpe tilbehørsdeler	74

no - Sikkerhetsregler

Denne støvsugeren oppfyller de påbudte sikkerhetskravene. Ikke-forskriftsmessig bruk kan føre til skader på personer og gjenstander.

Les bruksanvisningen før du tar støvsugeren i bruk første gang. Den gir viktig informasjon om sikkerhet, bruk og vedlikehold av støvsugeren. På denne måten beskytter du deg selv og andre, og unngår skader.

I henhold til internasjonal standard IEC 60335-1 ber Miele uttrykkelig om, at kapittelet «Tilkobling» samt sikkerhets-henvisninger og advarsler må leses nøye og følges.

Miele kan ikke gjøres ansvarlig for skader som skyldes at disse henvisningene ikke blir fulgt.

Ta vare på bruksanvisningen og gi den videre til en eventuell senere eier.

Slå alltid av støvsugeren etter bruk, før du skifter tilbehør og før vedlikehold, rengjøring og feilretting. Trekk støpsellet ut av stikkontakten.

Forskriftsmessig bruk

- ▶ Denne støvsugeren er bestemt for bruk i husholdningen og husholdningsliknende steder. Denne støvsugeren er ikke egnet for bruk på byggeplass.
- ▶ Denne støvsugeren er ikke beregnet for utendørs bruk.
- ▶ Denne støvsugeren er bestemt for bruk inntil 4000 m over havet.
- ▶ Denne støvsugeren er egnet for daglig støvsuging av tepper, teppegulv og slitesterke, harde gulv.

- ▶ Støvsugeren skal kun brukes til støvsuging av tørt støv. Mennesker og dyr må ikke støvsuges. Andre bruksmåter, ombygginger og forandringer er ikke tillatt.
- ▶ Personer (inkludert barn), som på grunn av sin psykiske eller fysiske tilstand, eller på grunn av sin uerfarenhet eller uvitenhet, ikke er i stand til å betjene støvsugeren på en sikker måte, må ikke bruke denne støvsugeren uten tilsyn eller veiledning fra en ansvarlig person.

Barn i husholdningen

- ▶ Fare for kvelning! Hvis barn leker med forpakkingsmaterialer, kan de vikle seg inn i f.eks. folie eller trekke den over hodet og kveles. Hold forpakkingsmaterialene vekk fra barn.
- ▶ Barn under 8 år må holdes vekk fra støvsugeren, med mindre de er under konstant tilsyn.
- ▶ Barn over 8 år, får bare betjene støvsugeren uten tilsyn, dersom støvsugerens funksjon er forklart slik at de kan betjene den på en sikker måte. Barn må kunne se og forstå mulige farer ved feil betjening.
- ▶ Barn må ikke rengjøre eller vedlikeholde støvsugeren uten tilsyn.
- ▶ Hold øye med barn som befinner seg i nærheten av støvsugeren. Ikke la barn leke med støvsugeren.
- ▶ For modeller med fjernstyringshåndtak: Pass på at barn ikke får tak i batteriene.

Teknisk sikkerhet

- ▶ Kontroller at støvsugeren og alle tilbehørsdeler ikke har ytre, synlige skader før de tas i bruk. En skadet støvsuger og skadet tilbehør må ikke tas i bruk.
- ▶ Sammenlign tilkoblingsdataene på typeskiltet til støvsugeren (nettspenning og frekvens) med dem som gjelder for strømmettet. Det er viktig at disse dataene stemmer overens. Uten endring er støvsugeren egnet for 50 Hz eller 60 Hz.
- ▶ Sikringen skal være 16 A eller 10 A.
- ▶ Midlertidig eller permanent drift på et selvforsynt energiforsyningssystem eller et energiforsyningssystem som ikke er synkronisert med strømforsyningen (som f.eks. øynettverk, backup-systemer), er mulig. Forutsetning for drift er at energiforsyningssystemet overholder retningslinjene i NEK EN 50160 eller tilsvarende.
Funksjon og drift av sikkerhetstiltakene i husinstallasjonen og i dette Miele-produktet må også sikres ved drift av øynettverk, eller ved drift som ikke er synkronisert med strømforsyningen, eventuelt erstattes av likeverdige tiltak i installasjonen. Eksempelvis som beskrevet i den aktuelle publiseringen av NEK EN 5272-2 / VDE-AR-E 2510-2.
- ▶ Ikke bruk tilkoblingskabelen til å bære støvsugeren og ikke ta tak i kabelen for å trekke støpselet ut av stikkontakten. Ikke trekk tilkoblingskabelen over skarpe kanter og ikke klem den fast. Unngå å kjøre over kabelen ofte med støvsugeren. Tilkoblingskabel, støpsel og stikkontakt kan bli skadet og sette din sikkerhet i fare.

- ▶ Støvsugeren må ikke brukes hvis tilkoblingsledningen er skadet. En skadet tilkoblingskabel skal byttes ut komplett med kabeltrommel. Av sikkerhetsgrunner skal den kun skiftes ut av fagfolk som er autorisert av Miele eller av Mieles serviceavdeling.
- ▶ Reparasjon av støvsugeren i garantitiden skal bare utføres av servicefolk som er autorisert av Miele, ellers gjelder ikke noe garantiansvar ved påfølgende skader.
- ▶ Reparasjon av støvsugeren skal bare utføres av fagfolk som er autorisert av Miele. Ukyndig utførte reparasjoner kan føre til betydelig fare for brukeren.
- ▶ Kun ved bruk av originale reservedeler garanterer Miele at de sikkerhetskravene som stilles til produktene, blir oppfylt. Defekte deler skal kun erstattes med originale reservedeler.
- ▶ Forpakningen beskytter støvsugeren mot transport-skader. Vi anbefaler at du oppbevarer emballasjen for transportbehov.

Rengjøring

- ▶ Støvsugeren og tilbehøret må aldri dyppes i vann.
- ▶ Rengjør støvsugeren og tilbehøret kun med en tørr eller litt fuktig klut. Unntak:
 - Støvbeholder/finstøvbeholder: Rengjør disse delene kun med vann og et mildt oppvaskmiddel. Tørk de deretter nøye.
 - Finstøvfiler: Ikke rengjør finstøvfileret innvendig. Rengjør utsiden under rennende kaldt vann. Ikke bruk oppvaskmiddel. Ikke bruk gjenstander som er spisse eller har skarpe kanter og ikke børst av finstøvfileret. La finstøvfileret tørke i minst 24 timer, før du setter det inn i finstøvbeholderen igjen.
 - Grovfilter/filtreramme: Rengjør disse delene under rennende kaldt vann. Ikke bruk oppvaskmiddel. Ikke bruk gjenstander som er spisse eller har skarpe kanter. Tørk disse delene nøye etter rengjøring.

Bruk

- ▶ Ikke bruk støvsugeren uten støvbeholderen, grovfilteret, finstøvbeholderen og finstøvfileret.
- ▶ Ikke støvsug brennende eller glødende gjenstander, f.eks. sigaretter eller tilsynelatende sloknet aske eller kull.
- ▶ Ikke støvsug opp væske eller fuktig smuss. Tepper og teppegulv som er våtrenset eller behandlet med sjampo, må tørke helt før de støvsuges.
- ▶ Tonerstøv må ikke støvsuges! Toner som brukes f.eks. til skrivere eller kopimaskiner, kan ha elektrisk ledeevne.

- ▶ Ikke støvsug lettantennelige eller eksplosive stoffer eller gasser og ikke støvsug på steder hvor slike stoffer oppbevares.
- ▶ Unngå å komme i nærheten av hodet med støvsugerøret eller munnstykket når du støvsuger.
- ▶ Viktig ved omgang med batterier (for modeller med fjernstyringshåndtak):
 - Ikke kortslutt batterier, ikke lad dem opp og ikke kast dem inn i flammer.
 - Gjenvinning av batteriene: Ta batteriet ut av fjernstyringshåndtaket og lever det på en kommunal miljøstasjon. Ikke kast batteriet som husholdningsavfall.

Tilbehør

- ▶ Ved støvsuging med en Miele turbobørste, må du ikke ta på den roterende børstevalsen.
- ▶ Pass på når du støvsuger med håndtaket uten påsatt tilbehør, at håndtaket ikke er skadet.
- ▶ Bruk kun tilbehør med «ORIGINAL Miele»-logo på pakken. Produsenten kan bare garantere sikkerheten for disse.

Retur og gjenvinning av emballasjen

Emballasjen benyttes til håndtering og beskytter produktet mot transport-skader. Emballasjematerialene er valgt med sikte på miljøvennlighet og avfallsbehandling og kan derfor generelt gjenvinnes.

Gjenvinning av emballasjen til materialkretsløpet medfører besparelser av råstoffer. Benytt deg av materialspesifikke gjenvinningsstasjoner og returmuligheter.

Vi anbefaler at du oppbevarer emballasjen for transportbehov.

Retur og gjenvinning av det gamle produktet

Før du leverer produktet til gjenvinning må du ta ut finstøvfilteret og kaste dette i restavfallet.

Elektriske og elektroniske produkter inneholder ofte verdifulle materialer. De inneholder imidlertid også skadelige stoffer, blandinger og komponenter, som har vært nødvendige for produktets funksjon og sikkerhet. I restavfallet eller ved feil behandling kan disse stoffene være helseskadelige og skade miljøet. Kast derfor aldri produktene som restavfall.



Benytt i stedet de offentlige returpunktene for innlevering og gjenvinning av slike produkter. Produktene kan leveres gratis til kommunale gjenvinningsstasjoner, forhandlere av tilsvarende produkter eller til Miele. For mer informasjon, se www.miele.no. Du er selv juridisk ansvarlig for å slette personlige data som måtte befinne seg i de gamle produktene. Du er rettslig forpliktet til å ta ut gamle batterier, akkumulatorer og lamper som ikke sitter fast i produktet, og som kan tas ut uten at de blir ødelagt. Ta dem med til et egnet returpunkt, der de kan leveres gratis. Sørg for at produktet oppbevares utilgjengelig for barn til det kjøres bort.

Retur av brukte batterier og gamle akkumulatorer

Elektriske og elektroniske apparater inneholder mange batterier og akkumulatorer som ikke skal kastes i restavfallet etter bruk. Du er rettslig forpliktet til å ta ut og levere gamle batterier og akkumulatorer, som ikke er fastmontert i produktet, til et egnet returpunkt (f.eks. forhandler), der det kan leveres gratis. For å unngå kortslutning, isoler metallkontaktene ved å klistre tape over. Batterier og akkumulatorer kan inneholde stoffer som kan være helse-skadelige og skade miljøet.

Merkingen av batteriene eller akkumulatorene gir ytterligere informasjon, litiumholdige er f.eks. merket med «Li-ion». En avfallsbeholder med kryss over betyr at batteriene og akkumulatorene ikke skal kastes i restavfallet. Vi gjør dessuten oppmerksom på følgende: Hvis avfallsbeholderen med kryss over er merket med ett eller flere kjemiske symboler, inneholder den bly (Pb), kadmium (Cd) og/eller kvikksølv (Hg).



Gamle batterier og akkumulatorer inneholder viktige råstoffer og kan gjenvinnes. Den separate innsamlingen av brukte batterier og akkumulatorer gjør håndteringen og resirkuleringen enklere.

no - Beskrivelse av støvsugeren

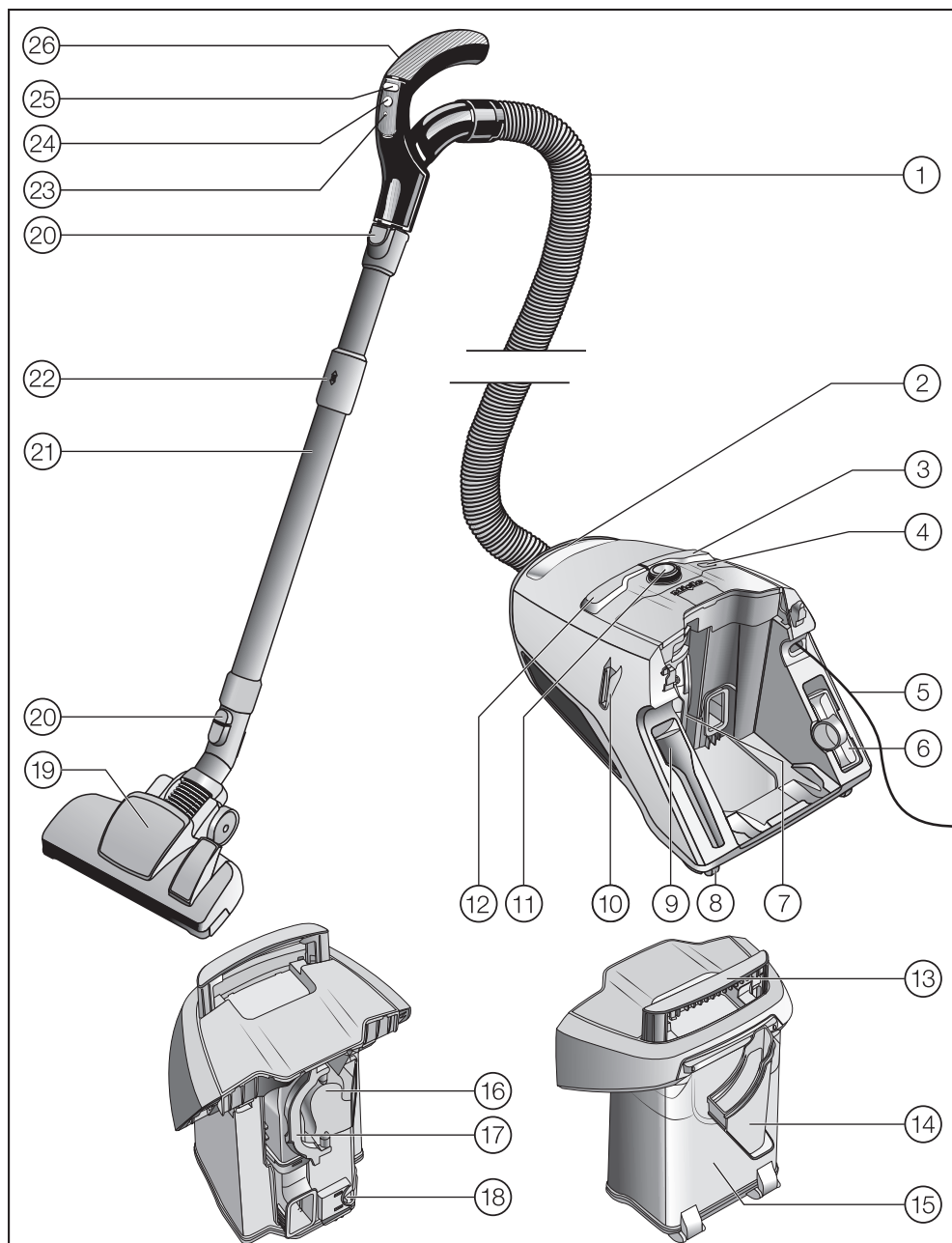

- ① Sugelangge
- ② Bærehåndtak til støvsugeren
- ③ Fottast for kabelinntrekk
- ④ ComfortClean-tast
- ⑤ Tilkoblingskabel
- ⑥ Møbelmunnstykke
- ⑦ Finstøvbeholder med finstøvfilter
- ⑧ Hjul*
- ⑨ Fugemunnstykke
- ⑩ Parksysteem for pauser
- ⑪ Dreiebryter (ved modeller med fjernstyringshåndtak: display)
- ⑫ Fottast på/av ①
- ⑬ Bærehåndtak for støvbeholderen
- ⑭ Filterramme
- ⑮ Støvbeholder
- ⑯ Grovfilter
- ⑰ Håndtak til grovfilteret
- ⑱ Utløser for støvbeholderen
- ⑲ Gulvmunnstykke*
- ⑳ Utløsertaster
- ㉑ Comfort-teleskopør
- ㉒ Utløser for Comfort-teleskopør
- ㉓ LED*
- ㉔ Standby-tast for korte pauser*
- ㉕ +/- taster for innstilling av sugeeffekten*
- ㉖ Håndtak (avhengig av modell med falskluftregulator)*

Underside - parkeringssystem for oppbevaring (ikke avbildet)

* Det merkede utstyret kan variere i utførelse fra modell til modell, eller ikke finnes på enkelte modeller.

Anmerkning til de europeiske forordningene (EU) nr. 666/2013

Denne støvsugeren er en husholdningsstøvsuger, og er iht. ovennevnte forordninger definert som en universalstøvsuger.

Denne bruksanvisningen og flere data er tilgjengelige for nedlasting på Miele's hjemmeside.

Det årlige energiforbruket som er oppgitt i forordningen beskriver det antatte, årlige energiforbruket (kWh per år), basert på 50 rengjøringsomganger. Det faktiske årlige energiforbruket er avhengig av hvordan støvsugeren brukes.

Alle tester og beregninger som skal gjennomføres i følge de ovennevnte forordningene, er gjennomført etter følgende, gjeldende, harmoniserte normer, og under hensyn til den europeiske kommisjonens retningslinjer fra septem-ber 2014:

- a) EN 60312-1 Vacuum cleaners for household use - Part 1: Dry vacuum cleaners - Methods for measuring the performance
- b) EN 60704-2-1 Household and similar electrical appliances - Test code for the determination of airborne acoustical noise - Part 2-1: Particular requirements for vacuum cleaners
- c) EN 60335-2-2 Household and similar electrical appliances - Safety - Part 2-2: Particular requirements for vacuum cleaners and water suction appliances

Ikke alle gulvmunnstykker og tilbehør som er vedlagt støvsugeren, er bestemt for intensiv rengjøring av tepper eller

harde gulv, som beskrevet i forordningene. Følgende gulvmunnstykker og innstillinger er brukt ved beregning av verdiene:

For energiforbruk og rengjøringsklasse på tepper og harde gulv samt støynivå, ble gulvmunnstykket brukt med hevet børstekrans (trykk på fottasten ).

Opplysningene i forordningene, er utelukkende basert på de ovennevnte kombinasjonene og innstillingene til gulvmunnstykkene på forskjellige gulvbelegg.

Henvisninger til bilder

Bildene det henvises til i de enkelte kapitlene finner du på utbrettsidene bak i bruksanvisningen.

Tilkobling

Tilkobling av sugeslangen (bilde 01 + 02)

- Sett sugestussen inn i sugeåpningen til den knepper på plass. Innførings-sporene på begge delene skal settes mot hverandre.
- Trykk på utløsertastene på siden av sugestussen, hvis du vil ta fra hverandre delene, og trekk sugeslangen ut av sugeåpningen.

Sugeslange og håndtak settes sammen (bilde 03)

- Stikk sugeslangen inn i håndtaket til det knepper på plass.

Sammensetting av håndtak og rør (bilde 04)

- Stikk sugeslangen inn i sugerøret til den knepper på plass. Innførings-sporene på begge delene skal settes mot hverandre.
- Trykk på utløsertasten for å ta delene fra hverandre og trekk håndtaket ut av røret med en lett dreiebevegelse.

Sammensetting av teleskoprør og gulvmunnstykke (bilde 05)

- Stikk teleskoprøret inn i gulvmunnstykket; vri mot venstre og høyre til det knepper på plass.
- Trykk på utløsertasten for å ta delene fra hverandre og trekk teleskoprøret ut av gulvmunnstykket med en lett dreiebevegelse.

Bruk av vedlagt tilbehør (bilde 06)

- ① **Fugemunnstykke**
For støvsuging av folder, fuger og hjørner.
- ② **Møbelmunnstykke**
For støvsuging av stoppede møbler, madrasser, puter, gardiner osv.
- ③ **Sugebørste løst vedlagt** (avhengig av modell)
For støvsuging av profilerte lister, dekorerte eller utskårne gjenstander.
Børstehodet kan dreies til den stillingen som passer best.

Fugemunnstykket og møbelmunnstykket befinner seg i holderne på baksiden av støvsugeren.

Noen støvsugermodeller har turbo-børste som standardutstyr, som ikke er avbildet. En separat bruksanvisning for turbobørsten er vedlagt disse støvsugerne.

Bruk

Innstilling av sugebørste på Eco Comfort-håndtaket (bilde 07)

Enkelte modeller er utstyrt med et Eco Comfort-håndtak.

Sugebørsten egner seg til støvsuging av ømfintlige overflater, f.eks. til støvsuging av tastaturer eller til støvsuging av brødsmuler.

- Trykk på utløsertasten til sugebørsten og skyv den langs føringen til den klikker på plass.
- Trykk på utløsertasten etter støvsugingen og skyv sugebørsten tilbake til utgangsposisjonen, til den tydelig fester seg.

Innstilling av teleskoprør (bilde 08)

Teleskoprøret består av 2 rør som er stukket inn i hverandre. Rørene kan trekkes ut til ønsket lengde.

- Hold rundt utløseren og still inn teleskoprøret til ønsket lengde.

Innstilling av gulvmunnstykket (bilde 09, 10 + 11)

Avhengig av modell er støvsugeren din utstyrt med en av de avbildede gulvmunnstykkene.

Denne støvsugeren er egnet for daglig støvsuging av tepper, teppegulv og slitesterke, harde gulv.

For andre gulvbelegg eller spesialanvendelser tilbyr Miele passende gulvmunnstykker, -børster og annet tilbehør (se kapittel «Ekstrautstyr»).

Følg i første rekke gulvbeleggproduzentens råd angående rengjøring og stell.

Robuste og jevne, harde gulv, og gulv med fuger eller sprekker støvsuges med senket børstekrans:

- Trykk ned fottasten .

Tepper og teppegulv støvsuges med hevet børstekrans:

- Trykk ned fottasten .

Hvis du synes at det er tungt å skyve gulvmunnstykket, reduser sugekraften til det er lett å skyve gulvmunnstykket (se kapittel «Bruk», avsnitt «Valg av sugekraft»).

Gulvmunnstykke (bilde 12)

Gulvmunnstykket egner seg også for støvsuging av trappetrinn.

 Fare for å skade seg hvis støvsugeren faller ned.

En støvsuger som faller ned trappen, kan skade deg.

Støvsug alltid trapper nedenfra og oppover.

Uttrekk av tilkoblingskabelen (bilde 13)

- Trekk kabelen ut til ønsket lengde.
- Sett støpselet i stikkkontakten.

 Skader pga. overoppheting. Tilkoblingskabelen kan overopphetes ved langvarig bruk. Hvis støvsugeren skal brukes lenger enn 30 minutter, må kabelen trekkes helt ut.

Innrulling av tilkoblingskabel (bilde 14)

- Trekk støpselet ut av stikkkontakten.
- Trå kort på fottasten for kabelinntrekk.

Kabelen trekkes helt inn.

Dersom kabelen ikke skal trekkes helt inn, kan du deaktivere denne funksjonen. Hold kabelen i hånden når den trekkes inn og trekk kort i den, når du vil avslutte inntrekningen.





Inn- og utkobling (bilde 15)

- Trå på fottasten på/av .

Valg av sugekraft

Du kan tilpasse sugekraften etter hva du skal støvsuge. Ved å redusere effekten blir det lettere å skyve gulvmunnstykket.

Effekttrinnene på støvsugeren har tilhørende symboler, som viser hva som anbefales å støvsuge med de enkelte effekttrinnene.

-  Gardiner, tekstiler
-  finere velourtepper, ryer og løpere
-  tepper og teppegulv
-  harde gulv, meget skitne tepper og teppegulv (også for rengjøring av polstrede møbler og madrasser med møbelmunnstykket)

Hvis du bruker gulvmunnstykket Air-TeQ, og synes det er tungt å skyve munnstykket, reduser sugekraften til det er lett å skyve gulvmunnstykket.



Avhengig av modell, er støvsugeren utstyrt med en av følgende effektvelgere:

- Dreiebryter
- Fjernstyringshåndtak

Dreiebryter (bilde 16)

- Drei bryteren til ønsket effekttrinn.

Fjernstyringshåndtak (bilde 17)

Etter å ha slått på støvsugeren med fot-tasten på/av  blinker effekttrinnet  i displayet på støvsugeren.

- Trykk standby-tasten  på håndtaket.

Effekttrinnet  lyser i displayet på støvsugeren.

Ved første igangsetting kobles støvsugeren inn med høyeste effekt.

Neste gang du tar den i bruk kobles den inn med den effekten som sist var stilt inn. Denne blinker.

- Trykk tasten + på fjernstyringshåndtaket hvis du ønsker høyere effekt.

- Trykk tasten - på fjernstyringshåndtaket hvis du ønsker lavere effekt.

Åpning av falskluftregulatoren (bilde 18 + 19)

(ikke på modeller med fjernstyringshåndtak og Eco Comfort håndtak)

Du kan enkelt redusere sugekraften for en kort periode, f.eks. for å forhindre fastsuging til tepper.

- Falskluftregulatoren på håndtaket skal bare åpnes så mye at munnstykket lett kan beveges.

Det gjør at du trenger mindre kraft for å skyve munnstykket.

Ved støvsugingen

- Trekk støvsugeren etter deg mens du støvsuger. Du kan også stille støvsugeren på høykant, f.eks. ved støvsuging av trapper eller gardiner.

Dersom du skal støvsuge en større mengde støv på en gang, bør du starte selvrengjøringsfunksjonen Comfort-Clean manuelt i en pause eller etter du er ferdig å støvsuge. Slik oppnår støvsugeren umiddelbart best mulige rengjøringsfunksjon igjen (se kapittel «Vedlikehold», avsnitt «Manuell start av selvrengjøringsfunksjonen ComfortClean»).

Pause i driften (bilde 17)

(for modeller med fjernstyringshåndtak)

Ved korte pauser kan du avbryte driften.

- Trykk standby-tasten  på håndtaket.

 Ikke la støvsugeren være permanent i standby-modus, men kun i korte pauser. Ellers er det fare for skade.

Hvert tastetrykk på håndtaket vises ved at LED-lampen lyser.

Etter avbrytelsen har du følgende muligheter:

- Hvis du trykker standby-tasten  på nytt, kobles støvsugeren inn igjen med det sist valgte effektrinnet.
- Hvis du trykker tasten +, kobles støvsugeren inn med høyeste effektrinnet.
- Hvis du trykker tasten -, kobles støvsugeren inn med laveste effektrinnet.

Parkering, transport og oppbevaring

Parksystem for pauser (bilde 20)

I korte pauser kan røret med gulvmunnstykket enkelt plasseres på støvsugeren.

- Stikk gulvmunnstykket med parkknasten inn i parksystemet.

Hvis støvsugeren befinner seg på en skrå flate, f.eks. en rampe, skyv rørdelene til teleskoprøret helt inn.

Parksystem for oppbevaring (bilde 21)

 Fare for elektrisk støt gjennom nettspenning.

Støvsugeren har fortsatt nettspenning selv om det er slått av.

Trekk støpselet ut av stikkontakten etter bruk.

- Plasser støvsugeren på høykant.
- Skyv rørdelene til teleskoprøret helt inn.
- Stikk gulvmunnstykket med parkknasten ovenfra inn i holderen.

Slik kan støvsugeren lettvis bærres eller ryddes bort.

Støvsugeren må ikke løftes i bærehåndtaket til støvbeholderen. Bruk alltid bærehåndtak til støvsugeren.

Vedlikehold

 Fare for elektrisk støt pga. nettspenning.

Støvsugeren har fortsatt nettspenning selv om den er slått av.

Trekk støpselet ut av stikkontakten før vedlikehold.

Tømming av støvbeholder (bilde 22 + 27)

- Tøm støvbeholderen senest når støvet når markeringen **max** i støvbeholderen.
- Trekk bærehåndtaket til støvbeholderen ut oppover.
- Ta ut støvbeholderen oppover.

Innholdet kan kastes som husholdningsavfall, dersom det ikke inneholder forbudte avfallsstoffer.

- Hold støvbeholderen så lavt over søppelkassen som mulig, slik at minst mulig støv virvler opp.
- Trykk på den gule utløsertasten nede på støvbeholderen.

Klaffen åpner seg og støvet faller ut.

- Lukk klaffen til den tydelig fester seg.
- Sett støvbeholderen inn i støvsugeren ovenfra, til den fester seg.
- Trykk ned bærehåndtaket.

Rengjøring av støvbeholder

Rengjør støvbeholderen ved behov.

- Rengjør støvbeholderen med vann og mildt oppvaskmiddel.
- Tørk den godt.

Rengjøring av filterrammen (bilde 28 + 29)

I støvbeholderen befinner det seg en uttakbar filterramme. Rengjør det dersom det er tydelig skittent.

- Legg den tomme og åpne støvbeholderen på forsiden.
- Løsne filterrammen og ta den ut.
- Tøm filterrammen og rengjør den under rennende kaldt vann.



Skader pga. rengjøringsfeil.

Filterrammen kan bli skadet og miste virkningen sin.

Ikke bruk oppvaskmiddel, spise eller skarpe gjenstander ved rengjøringen. Tørk filterrammen godt etter rengjøringen.

- Sett den tørre filterrammen inn i støvbeholder, til den fester seg.

Rengjøring av finstøvfilter

Finstøvfilteret har en selvrensjøringsfunksjon. Når en bestemt skittenhetsgrad er nådd kobler støvsugeren seg automatisk ut i ca. 20 sekunder og

gjennomfører en rengjøring, som lager en driftslyd.

ComfortClean-tasten på støvsugeren lyser gult.

Start selvrensjøringsfunksjonen ComfortClean manuelt (bilde 30)

Dersom du skal støvsuge en større mengde støv på en gang, bør du starte selvrensjøringsfunksjonen ComfortClean manuelt i en pause eller etter du er ferdig å støvsuge. Dermed oppnår støvsugeren umiddelbart det beste rengjøringsresultatet igjen.

- Trykk ComfortClean-tasten i minst 2 sekunder når støvsugeren er på.

Støvsugeren slår seg av i ca. 20 sekunder og utfører en rengjøring, som medfører driftsstøy.

ComfortClean-tasten på støvsugeren lyser gult.

Støvsugeren slår seg deretter på igjen på det sist valgte effektrinnet.

Dessuten anbefaler vi å tømme og rengjøre finstøvbeholderen en til to ganger i året (se kapittel «Feilretting», avsnitt «Manuell rengjøring av finstøvfilteret»).

Utskiftning av batteri i fjernstyringshåndtaket (bilde 31)

Bytt batteri ca. hver 18. måned. Ha et 3 V batteri (CR 2032) tilgjengelig.

Det er mulig å bruke støvsugeren selv om batteriet ikke virker lenger eller hvis det ikke er lagt inn batteri.

- Da må støvsugeren slås på med fot-tasten på/av ①.

Effektrinnet  lyser i displayet på støvsugeren.

- Trykk ComfortClean-tasten på støvsugeren i minst fire sekunder (bilde 30).

Du kan nå fortsette å bruke støvsugeren, men kun med maksimal sugeeffekt.

- Skru ut festeskruen på dekselet med en stjerneskrutrekker og ta av dekslet.
- Erstatt batteriet med et nytt. Pass på polariteten.
- Sett dekselet på igjen og skru fast festeskruen.
- Kast det gamle batteriet på gjenvinningsstasjonen eller i butikker som tar i mot slikt avfall.

Utskiftning av trådløfter (bilde 32 + 33)

(ikke mulig for modeller med gulvmunnstykke EcoTeQ Plus)

Trådløfteren på oppsugningsåpningen til gulvmunnstykket kan skiftes ut. Skift trådløfterne hvis flossen er slitt.

- Ta trådløfterne ut av spaltene. Bruk f.eks. en skrutrekker.
- Sett inn nye trådløftere.

Reservedeler får du kjøpt hos en Miele-forhandler eller hos Miele's serviceavdeling.

Vedlikehold

 Fare for elektrisk støt gjennom nettspenning.

Støvsugeren har fortsatt nettspenning selv om det er slått av.

Trekk støpselet ut av stikkontakten før rengjøring.

Støvsuger og utstyr

 Fare for elektrisk støt gjennom nettspenning.

Fuktighet i støvsugeren innebærer fare for elektrisk støt.

Støvsugeren må aldri dyppes i vann.

Følg de spesielle rengjøringstipsene for støvbeholderen og filterrammen i kapittel «Vedlikehold», og for finstøvfilteret, grovfilteret og finstøvbeholderen i kapittel «Feilretting».

Støvsugeren og alle utstyrsdeler av plast kan rengjøres med et vanlig rengjøringsmiddel for plast.

 Skader pga. uegnede rengjøringsmidler.

Alle overflatene er ømfintlige for riper. Alle overflatene kan bli misfarget eller forandret hvis de kommer i kontakt med uegnede rengjøringsmidler.

Ikke bruk skuremidler og ikke glass- eller universalrengjøringsmidler og heller ikke rengjøringsmidler som inneholder olje.

Hvis feil oppstår ...

De fleste feil som oppstår ved daglig bruk, kan du rette på selv. I mange tilfeller kan du spare både tid og penger, fordi du slipper å kontakte serviceavdelingen.

På www.miele.com/service finner du informasjon om hvordan du kan rette feilene selv.

Følgende tabeller skal hjelpe deg med å finne årsaken til en feil og til å rette den.



Fare for elektrisk støt pga. nettspenning.

Støvsugeren har fortsatt nettspenning selv om den er slått av.

Trekk støpselet ut av stikkontakten før hver problemløsning.

Problem	Årsak og retting
Støvsugeren kobler seg ut av seg selv.	<p>En termostat kobler ut støvsugeren hvis den blir for varm. Det kan oppstå feil dersom noe blokkerer sugekanalene.</p> <ul style="list-style-type: none"> ■ Slå av støvsugeren med fottasten på/av ① og trekk støpselet ut av stikkontakten. <p>Etter at årsaken til utkoblingen er fjernet, vil støvsugeren være så avkjølt at du kan slå den på og bruke den igjen etter ca. 20 - 30 minutter.</p>
ComfortClean-tasten lyser gult.	<p>Støvsugeren utfører en automatisk rengjøring, som medfører driftsstøy.</p> <ul style="list-style-type: none"> ■ Vent ca. 20 sekunder til rengjøringen er ferdig.
ComfortClean-tasten lyser rødt. Støvsugeren kobler selv til det laveste effekttrinnet.	<p>Støvbeholderen er full.</p> <ul style="list-style-type: none"> ■ Tøm støvbeholderen. <p>Grovfilteret er skittent.</p> <ul style="list-style-type: none"> ■ Rengjør grovfilteret (se kapittel «Feilretting», «Rengjøring av grovfilter»). <p>Finstøvfilteret er skittent.</p> <ul style="list-style-type: none"> ■ Rengjør finstøvfilteret ved neste anledning (se kapittel «Feilretting», avsnitt «Manuell rengjøring av finstøvfilteret»).

Problem	Årsak og retting
Rengjoringseffekten avtar	Grovfilteret er skittent. <ul style="list-style-type: none"> ■ Rengjør grovfilteret (se kapittel «Feilretting», «Rengjøring av grovfilter»).
	Finstøvfilteret er fullt. <ul style="list-style-type: none"> ■ Tøm og rengjør finstøvbeholderen ved neste anledning (se kapittel «Feilretting», avsnitt «Manuell rengjøring av finstøvfilteret»).

Tekniske data

(for modeller med fjernstyringshåndtak)

Frekvensbånd	433,05 MHz – 434,79 MHz
Maksimal utgangseffekt	< 10 μ W

Samsvarserklæring

Miele erklærer herved at denne støvsugeren er i henhold til forskriften 2014/53/EU.

Fullstendig tekst til EU-samsvarserklæring finner du under en av de følgende internettadressene:

- Under produkter, nedlastinger, på www.miele.no
- Under service, bruksanvisninger og min brosjyre på <https://miele.no/bruksanvisninger-125.aspx> ved å oppgi produktnavn eller fabrikkasjonsnummer

Feilretting

 Fare for elektrisk støt gjennom nettspenning.

Støvsugeren har fortsatt nettspenning selv om det er slått av.

Trekk støpselet ut av stikkontakten før feilretting.

Rengjør grovfilter (bilde 34 + 35)

På baksiden av støvbeholderen befinner det seg et grovfilter.

Rengjør det dersom det er tydelig skittent.

- Ta ut støvbeholderen.
- Lås opp håndtaket til grovfilteret og ta ut grovfilteret.
- Rengjør grovfilteret under rennende kaldt vann.

 Skader pga. rengjøringsfeil. Grovfilteret kan bli skadet og miste virkningen sin.

Ikke bruk oppvaskmiddel, spisse eller skarpe gjenstander ved rengjøringen. Tørk grovfilteret godt etter rengjøringen.

- Sett det tørre filteret inn i støvbeholderen igjen og lås håndtaket.
- Sett støvbeholderen inn i støvsugeren igjen.

Manuell rengjøring av finstøvfilter (bilde 36 + 41)

Planlegg med en tørketid på 24 timer.

- Ta ut støvbeholderen.
- Lås opp finstøvbeholderen i støvsugeren i pilretningen og ta ut finstøvbeholderen.

- La det renne litt vann inn i åpningen oppe på finstøvbeholderen.

- Sving finstøvbeholderen lett frem og tilbake.

Slik bindes støvet innvendig.

- Hell vannet ut av åpningen.

- Drei den øvre delen i pilretningen, slik at markeringen peker på symbolet .



Den øvre delen er låst opp.

- Ta finstøvfilteret forsiktig opp og ut av finstøvbeholderen.
- Rengjør utsiden av finstøvfilteret under rennende kaldt vann.

 Skader pga. rengjøringsfeil. Finstøvfilteret kan bli skadet og miste virkningen sin.

Ikke rengjør finstøvfilteret innvendig. Ikke bruk oppvaskmiddel, spisse eller skarpe gjenstander ved rengjøringen. Ikke børst av finstøvfilteret. La finstøvfilteret tørke i minst 24 timer etter rengjøring.

- Rengjør finstøvbeholderen med vann og et mildt oppvaskmiddel.
- Tørk finstøvbeholderen godt.

- Sett det tørre finstøvfilteret inn i den tørre finstøvbeholderen igjen slik at markeringen peker på symbolet .
- Drei den øvre delen i pilretningen, slik at markeringen peker på symbolet .

Den øvre delen er låst.

- Sett finstøvbeholderen inn i støvsugeren igjen og fest den.
- Sett støvbeholderen inn i støvsugeren igjen.

Service

På www.miele.com/service finner du informasjon om hvordan du kan rette feil og om Miele reservedeler.

Kontakt ved feil

Hvis det oppstår feil som du ikke kan rette på selv, kontakt en Miele-forhandler eller Mieles serviceavdeling.

Kontaktdataene til Mieles serviceavdeling finner du på slutten av dette dokumentet.

Garanti

Garantitiden er 2 år.

Nærmere opplysninger finner du i de vedlagte garantibetingelsene.

Ekstraustyr

Du må først og fremst følge rådene vedrørende rengjøring og stell fra produsenten av gulvbelegget.

Vi anbefaler at du kun bruker tilbehørsdeler med «ORIGINAL Miele»-logo på pakken. Da kan du være sikker på at støvsugerenes sugekraft utnyttes optimalt og best mulig rengjøringseffekt nås.

Vær oppmerksom på at feil og skader på støvsugeren, som skyldes bruk av tilbehørsdeler som ikke er merket med «ORIGINAL Miele»-logo, ikke dekkes av støvsugerenes garanti.

Steder hvor du kan kjøpe tilbehørsdeler

Original Miele tilbehørsdeler kan kjøpes i Mieles nettbutikk, i Mieles deleavdeling eller hos forhandlere.

Originale Miele tilbehørsdeler kjenner du igjen på «ORIGINAL Miele»-logoen på pakken.



Med 3D4U tilbyr Miele dessuten gratis tilbehør for nedlastning til 3D-skriveren (www.miele.de, service, reservedeler & tilbehør).

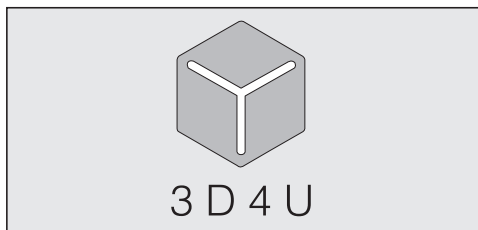

Noen støvsugermodeller har allerede noe av dette tilbehøret som standardutstyr.

Gulvmunnstykker / -børster

Turbobørste TurboTeQ (STB 305-3)

For støvsuging av kortflossede tepper.

Gulvbørste Parquet Twister med dreieledd (SBB 300-3)

Med naturbørste, for støvsuging av jevne og harde gulvflater og små nisjer.

Gulvbørste Parquet Twister XL med dreieledd (SBB 400-3)

Med naturbørste, for rask støvsuging av store jevne og harde gulvflater og små nisjer.

Annet tilbehør

Håndturbobørste Turbo Mini (STB 101)

For støvsuging av stoppede møbler, madrasser, bilseter.

Universalbørste (SUB 20)

For støvsuging av bøker, bokhyller og lignende.

Radiatorbørste (SHB 30)

For støvsuging av radiatorer, smale hyller eller fuger.

Madrassmunnstykke (SMD 10)

For bekvem støvsuging av madrasser og stoppede møbler – også fugene.

Fugemunnstykke, 300 mm (SFD 10)

Ekstra langt fugemunnstykke for støvsuging av folder, fuger og hjørner.

Fugemunnstykke, 560 mm (SFD 20)

Fleksibelt fugemunnstykke for støvsuging av steder som er vanskelige å nå.

Møbelmunnstykke XL (SPD 20)

Bredt møbelmunnstykke for støvsuging av stoppede møbler, madrasser og puter.

sv - Innehåll

Säkerhetsanvisningar och varningar	77
Bidra till att skona miljön	83
Beskrivning av dammsugaren	84
Anmärkning till den europeiska förordningen (EU) nr 666/2013	86
Bildhänvisningar	86
Ansluta	86
Använda medföljande tillbehör	87
Använda dammsugaren	87
Parkering, transport och förvaring	90
Underhåll	91
Tömma dammbehållaren	91
Rengöra dammbehållaren	91
Rengöra filterramen	91
Rengöra findammfilter	91
Starta självrengöringsfunktionen ComfortClean manuellt	91
Batteribyte på fjärrstyrningshandtaget	92
Byta ut trådlyft	92
Skötsel	93
Hur du klarar av mindre fel själv	94
Tekniska data	95
Konformitetsdeklaration	95
Åtgärda fel	96
Rengöra förfiltret	96
Rengöra findammfiltret manuellt	96
Miele service	97
Få hjälp vid eventuella störningar	97
Mieles garanti	97
Extra tillbehör	97
Köpa tillbehör	97

Denna dammsugare uppfyller gällande säkerhetskrav. En felaktig användning kan medföra person- och sakskador. Läs bruksanvisningen innan du använder dammsugaren första gången. Den innehåller viktig information om säkerhet, användning och underhåll. På så vis undviker du personsador samt skador på dammsugaren.

I enlighet med normen IEC 60335-1 påpekar Miele att det är viktigt att läsa och följa kapitlet "Ansluta" samt säkerhetsanvisningarna och varningarna.

Miele tar inget ansvar för skador som har uppstått på grund av att säkerhetsanvisningarna och varningarna inte har följts.

Spara bruksanvisningen och överlämna den vid eventuellt ägarbyte.

Stäng alltid av dammsugaren efter dammsugning, innan du byter tillbehör och före underhåll, rengöring och innan du utför felåtgärder. Dra ut stickproppen ur vägguttaget.

Användningsområde

- ▶ Denna dammsugare är avsedd att användas i hushåll och hushållsliknande miljöer. Dammsugaren är inte avsedd för användning på byggarbetsplatser.
- ▶ Dammsugaren är inte avsedd att användas utomhus.
- ▶ Den här dammsugaren får inte användas på en höjd som är högre än 4000 m över havet.
- ▶ Denna dammsugare är lämplig för daglig dammsugning av mattor, heltäckningsmattor och hårda golv.

sv - Säkerhetsanvisningar och varningar

- ▶ Dammsug endast torrt damm/torr smuts med dammsugaren. Det är inte tillåtet att dammsuga på människor och djur. Alla andra användningsområden samt ombyggnader och ändringar av dammsugarens konstruktion är inte tillåtna.
- ▶ Personer (inklusive barn), som på grund av sina fysiska, sensoriska eller psykiska förmågor eller på grund av oerfarenhet eller okunskap inte kan använda dammsugaren på ett säkert sätt, får endast använda den under uppsikt eller anvisning av en ansvarig person.

Om det finns barn i hemmet

- ▶ Risk för kvävning! Barn kan under lek linda in sig i förpackningsmaterial (till exempel plastfolie) eller dra det över huvudet och kvävas. Håll därför barn borta från förpackningsmaterial.
- ▶ Barn under 8 år bör hållas borta från dammsugaren. De får endast använda den under uppsikt.
- ▶ Barn från 8 år och uppåt får endast använda dammsugaren utan uppsikt under förutsättning att de känner till hur man använder den på ett säkert sätt. Barn måste kunna se och förstå riskerna med en felaktig användning.
- ▶ Barn får inte rengöra eller göra underhåll på dammsugaren utan uppsikt.
- ▶ Håll uppsikt över barn som befinner sig i närheten av dammsugaren. Låt inga barn leka med den.
- ▶ För modeller med fjärrstyrningshandtag: Se till att barn inte får tag i fjärrstyrningshandtagets batterier.

Teknisk säkerhet

- ▶ Kontrollera dammsugaren och alla tillbehörsdelar med avseende på synliga yttre skador innan du använder den. Använd aldrig dammsugaren om den eller dess komponenter är skadade.
- ▶ Jämför anslutningsuppgifterna (nätspänning och frekvens) på dammsugarens typskylt med dem som gäller för elnätet. Dessa data måste överensstämja. Utan ändring är dammsugaren avsedd för 50 Hz eller 60 Hz.
- ▶ Eluttaget måste ha en säkring av typen 16 A eller 10 A.
- ▶ Det är möjligt att tidvis eller permanent använda en fristående eller icke nätsynkron energiförsörjningsenhet (till exempel fristående elnätverk, backupsystem). Driften förutsätter att energiförsörjningsenheten följer föreskrifterna enligt EN 50160 eller liknande.
De skyddsåtgärder som ska tas på uppställningsplatsen och i denna Miele-produkt vad gäller funktion och arbetsätt måste även säkerställas i fristående respektive icke nätsynkron drift. Vid behov ska åtgärderna ersättas med likvärdiga åtgärder i installationen. Exempelvis enligt det som står i aktuell publicering från VDE-AR-E 2510-2.
- ▶ Använd inte sladden för att bära dammsugaren och dra inte ut stickproppen ur vägguttaget med hjälp av kabeln. Dra inte sladden över vassa kanter eller kläm den, till exempel under dörrar. Undvik att köra över sladden med dammsugaren. Sladden, stickproppen och vägguttaget kan skadas och därmed utgöra en säkerhetsfara.

sv - Säkerhetsanvisningar och varningar

- ▶ Använd inte dammsugaren om sladden är skadad. Byt bara ut en skadad slatt komplett med kabeltrumman. Av säkerhetsskäl får sladden bara bytas av Miele service.
- ▶ Under den lagstadgade reklamationsfristen får reparationer endast utföras av Miele service eller av Miele auktoriserad serviceverkstad, annars kan garantibestämmelserna inte åberopas om det skulle uppstå fel på dammsugaren vid senare tillfälle.
- ▶ Reparation av dammsugaren ska endast utföras av Miele service eller av Miele auktoriserad serviceverkstad. Ej fackmässigt utförda reparationer kan medföra avsevärda risker för användaren.
- ▶ Endast om originalreservdelar används garanterar Miele att alla säkerhetskrav uppfylls. Defekta delar får endast bytas ut mot originaldelar.
- ▶ Förpackningen skyddar dammsugaren mot transportskador. Vi rekommenderar att förpackningen sparas, så att den kan användas om dammsugaren ska transporteras.

Rengöring

- ▶ Doppa aldrig dammsugaren och tillhörande delar i vatten.
- ▶ Rengör dammsugaren och tillhörande delar endast med en torr eller lätt fuktig trasa. Undantag:
 - Dammbehållare/findammbehållare: Rengör dessa delar endast med vatten och mildt handdiskmedel. Torka sedan av dem noggrant.
 - Findammbehållare: Rengör inte behållaren inifrån. Rengör utsidan under rinnande kallt vatten. Använd inget diskmedel. Använd inga spetsiga eller kantiga föremål och borsta inte av findammfiltret. Låt findammfiltret torka i minst 24 timmar efter rengöringen innan du åter sätter in filtret.
 - Förfilter/filterram: Rengör dessa delar under rinnande kallt vatten. Använd inget diskmedel. Använd inga spetsiga eller kantiga föremål. Torka av dessa delar noggrant efter rengöringen.

Användning

- ▶ Använd inte dammsugaren utan dammbehållare, förfilter, samt findammbehållare och findammfilter.
- ▶ Dammsug aldrig glödande föremål som till exempel cigaretter eller aska och kol som ser ut att ha slocknat.
- ▶ Dammsug inte vätskor eller annan fuktig smuts. Låt våta eller schamponerade mattor torka helt innan du dammsuger dem.

sv - Säkerhetsanvisningar och varningar

- ▶ Dammsug inte tonerpulver. Tonerpulver som används i exempelvis skrivare eller kopiatorer kan leda ström.
- ▶ Dammsug aldrig lättantändligt eller explosivt material eller gaser. Dammsug inte heller på platser där sådana ämnen finns.
- ▶ Kom inte i närheten av huvudet med dammsugarröret.
- ▶ Viktigt vid hantering av batteriet (för modeller med fjärrstyrningshandtag):
 - Kortslut inte batteriet, ladda inte upp det och kasta inte in det i eld.
 - Hantering av uttjänt batteri: Avlägsna fjärrstyrningshandtagets batteri och lämna det till en återvinningsstation. Kasta inte batteriet i hushållssoporna!

Tillbehör

- ▶ Stoppa inte in fingrarna i den roterande valsen under dammsugning med en Miele-turboborste.
- ▶ Se till att handtaget inte skadas vid dammsugning utan munstycke.
- ▶ Använd endast tillbehör med "ORIGINAL Miele"-logon på förpackningen. Endast med dessa kan tillverkaren garantera säkerheten.

Transportförpackning

Förpackningen skyddar maskinen mot transportskador. Förpackningsmaterialen är valda med hänsyn till miljön och är därför återvinningsbara.

Förpackning/emballage som återförs till materialkretsloppet innebär minskad råvaruförbrukning. Lämna till materialspecifika återvinningscentraler om möjligt.

Vi rekommenderar att förpackningen sparas, så att den kan användas om produkten ska transporteras.

Hantering av uttjänt maskin

Ta ut findammfiltret och kasta det i hushållssoporna innan du gör dig av med produkten.

Uttjänade elektriska och elektroniska produkter innehåller i många fall material som kan återanvändas. Men de innehåller även skadliga ämnen som är nödvändiga beståndsdelar för produktens funktion och säkerhet. Om sådana ämnen hamnar i hushållsavfallet eller hanteras på fel sätt kan det medföra skador på människors hälsa och på miljön. Kasta därför på inga villkor den uttjänade produkten i hushållsavfallet.



Lämna in uttjänade elektriska och elektroniska produkter till en återvinningsstation. Du är själv ansvarig för att radera eventuella personliga uppgifter som kan stå på maskinen. Du har en lagstadgad skyldighet att plocka ur gamla batterier och lampor som inte sitter fast i produkten. Ta dem till ett lämpligt uppsamlingsställe, där de kan lämnas in. Se

till att den uttjänade produkten förvaras barnsäkert tills den lämnas in för omhändertagande.

Återlämna gamla batterier

I elektriska och elektroniska produkter finns batterier som inte får slängas i hushållssoporna. Du har en lagstadgad skyldighet att plocka ur de gamla batterier som inte sitter fast i luftrenaren och ta dem till ett lämpligt uppsamlingsställe, där de kan lämnas in. Isolera metallkontaktarna med tejp innan du slänger dem för att undvika kortslutning. Batterier kan innehålla ämnen som är skadliga för miljön och människors hälsa.

Det finns ytterligare anvisningar på batterierna (litiumbatterier är till exempel märkta med "Li-ion"). En överkryssad soptunna betyder att man inte får slänga batterier i soporna. Vi är även skyldiga att informera om följande: Om den överkryssade soptunnan är märkt med en eller flera kemiska beteckningar så innehåller batteriet bly (Pb), kadmium (Cd) och/eller kvicksilver (Hg).



Gamla batterier innehåller viktiga råvaror och kan återanvändas. Att samla in gamla batterier separat underlättar hanteringen och återvinningen.

sv - Beskrivning av dammsugaren

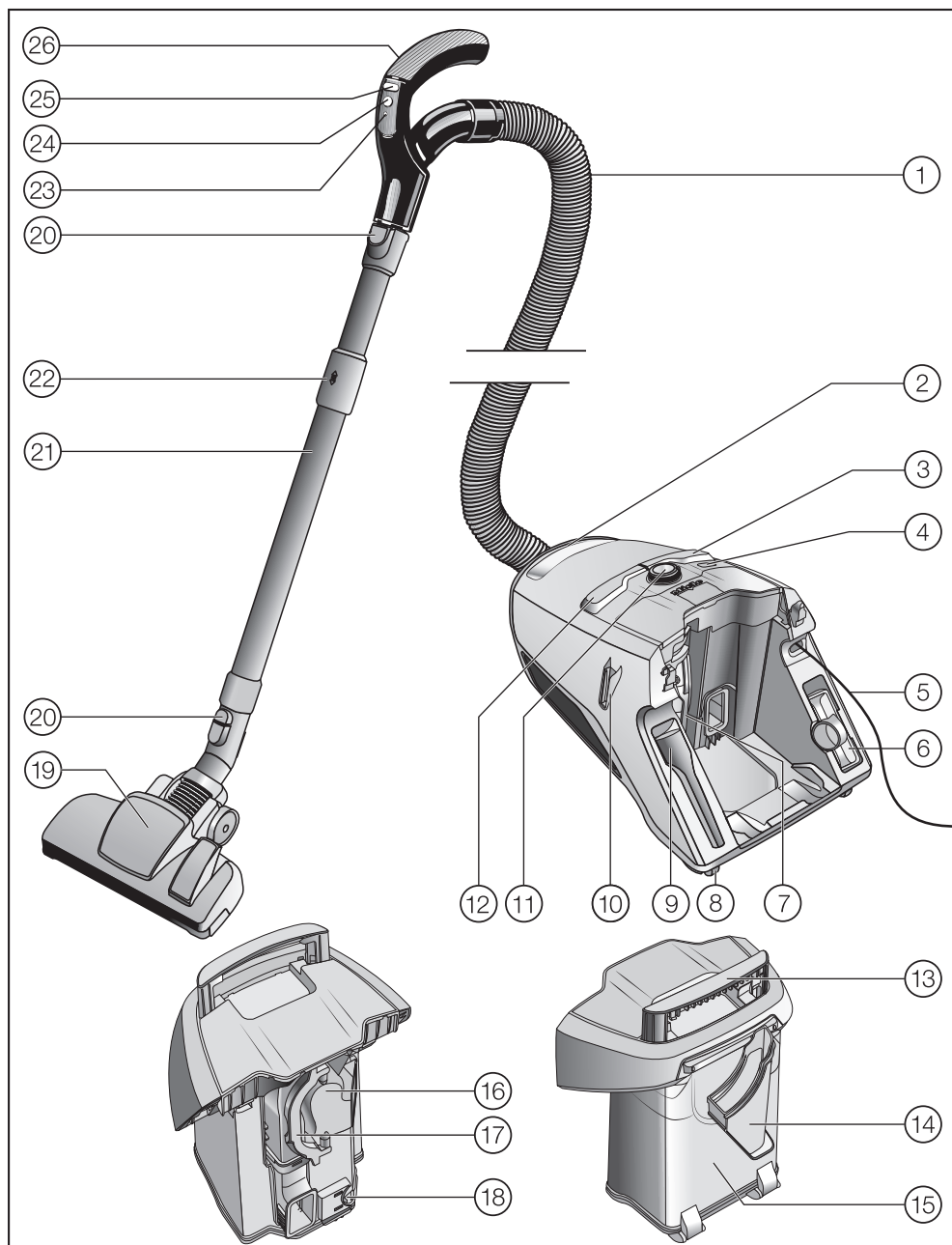

sv - Beskrivning av dammsugaren

- ① Dammsugarslang
- ② Dammsugarens bärhandtag
- ③ Fotknapp för kabelvinda
- ④ ComfortClean-knapp
- ⑤ Sladd
- ⑥ Möbelmunstycke
- ⑦ Findammbehållare med findammfilter
- ⑧ Löphjul*
- ⑨ Fogmunstycke
- ⑩ Parkeringshållare för pauser under dammsugningen
- ⑪ Vridknapp (på modeller med fjärrstyrningshandtag: indikeringsfält)
- ⑫ Fotknapp På/Av ①
- ⑬ Dammbehållarens bärhandtag
- ⑭ Filterram
- ⑮ Dammbehållare
- ⑯ Förfilter
- ⑰ Förfiltrets handtag
- ⑱ Spärr för dammbehållaren
- ⑲ Golvmunstycke*
- ⑳ Låsknappar
- ㉑ Comfort teleskoprör
- ㉒ Låsknapp för Comfort teleskoprör
- ㉓ LED*
- ㉔ Standby-knapp för kortare pauser under dammsugningen*
- ㉕ Knappar +/- för att ställa in sugeffekten*
- ㉖ Handtag (beroende på modell med ventil för finjustering av sugstyrkan)*

Undersida – parkeringshållare för förvaring (inte med på bilden)

* Beroende på modell kan utrustning märkt med asterisk ha ett annat utförande, alternativt inte ingå i dammsugarens utrustning.

Anmärkning till den europeiska förordningen (EU) nr 666/2013

Denna dammsugare är en hushålls-dammsugare och är enligt ovan nämnda förordning klassad som en universal-dammsugare.

Denna bruksanvisning, och ytterligare uppgifter, kan laddas ner på Miele's hemsida, www.miele.se

Den angivna årsförbrukningen enligt förordningen beskriver den indikativa, årliga energiförbrukningen (kWh per år), baserat på 50 rengöringsomgångar med dammsugaren. Den faktiska energiförbrukningen beror på hur man använder dammsugaren.

Alla genomförda tester och beräkningar i den ovan nämnda förordningen har genomförts enligt följande giltiga, harmoniserade normer med hänsyn tagen till publicerade riktlinjer av förordningen av den europeiska kommissionen från september 2014:

- a) EN 60312-1 Vacuum cleaners for household use – Part 1: Dry vacuum cleaners – Methods for measuring the performance
- b) EN 60704-2-1 Household and similar electrical appliances – Test code for the determination of airborne acoustical noise – Part 2-1: Particular requirements for vacuum cleaners
- c) EN 60335-2-2 Household and similar electrical appliances – Safety – Part 2-2: Particular requirements for vacuum cleaners and water suction appliances

Inte alla medföljande golvmunstycken och dammsugartillbehör är avsedda för intensiv rengöring av mattor och hårda

golv såsom beskrivs i förordningen. Följande golvmunstycke och inställning har använts för att beräkna värdena:

För energiförbrukning och rengöringsklasser på mattor och hårda golv samt ljudvärden på mattor har det omkopplingsbara golvmunstycket använts med infälld borst (tryck på fotknappen )

Uppgifterna enligt förordningen refererar uteslutande till de här angivna kombinationerna och inställningarna av golvmunstycket på de olika typerna av golv.

Bildhänvisningar

Bilderna som vi hänvisar till i de olika avsnitten finns på de utvikbara sidorna i slutet av bruksanvisningen.

Ansluta

Ansluta dammsugarsslängen (bild 01 + 02)

- Sätt i slanganslutningen så att den snäpper fast ordentligt i dammsugarens sugöppning. Skjut in de båda delarnas insättningsanordningar i varandra.
- Tryck på låsknapparna på sidan av slanganslutningen när du ska ta isär delarna och dra dammsugarsslängen ur sugöppningen.

Sätta ihop dammsugarssläng och handtag (bild 03)

- Stick in dammsugarsslängen i handtaget tills du hör att den snäpper fast.

Sätta ihop handtag och dammsugarrör (bild 04)

- Stick in handtaget tills du hör att det snäpper fast i dammsugarröret. Skjut in de båda delarnas insättningsanordningar i varandra.
- Tryck på låsknappen när du vill ta isär delarna från varandra och dra handtaget med en lätt vridning ur dammsugarröret.

Sätta ihop teleskoprör och det omkopplingsbara golvmunstycket (bild 05)

- Sätt teleskopröret på golvmunstycket genom att vrida det åt höger och vänster tills låsmekanismen snäpper fast.
- Tryck på låsknappen när du vill ta isär delarna och dra teleskopröret med en lätt vridning ur golvmunstycket.

Använda medföljande tillbehör (bild 06)

- ① **Fogmunstycket**
Används för att dammsuga fogar, skarvar och hörn.
- ② **Möbelmunstycket**
Används för att dammsuga stoppade möbler, madrasser, kuddar, gardiner med mera.
- ③ **Sugpensel, löst bifogad** (beroende på modell)
Används för att dammsuga lister, utsirade, snidade eller särskilt ömtåliga föremål.
Du kan vrida borsthuvudet och ställa in det som du vill ha det.

Fogmunstycket och möbelmunstycket finns i hållare på baksidan av dammsugaren.

Vissa modeller är standardutrustade med en turboborste, som inte är med på bild. Dessa dammsugare har en separat medföljande bruksanvisning för turboborsten.

Använda dammsugaren

Ställa in sugpenseln på Eco Comfort-handtaget (bild 07)

Vissa modeller är utrustade med ett Eco Comfort-handtag.

Sugpenseln är lämpad för att dammsuga ytor som inte är ömtåliga som till exempel tangentbord eller att dammsuga smulor.

- Tryck på sugpenselns låsknapp och skjut in den på handtaget tills den snäpper fast.
- Tryck på låsknappen när du är färdig och skjut tillbaka sugpenseln i utgångsläget tills du tydligt hör att den snäpper fast.

Ställa in teleskoprör (bild 08)

Teleskopröret består av två rör som är instoppade i varandra och kan dras isär till bekväm längd.

- Tryck in låsknappen och ställ in teleskopröret på önskad längd.

Ställa in omkopplingsbart golvmunstycke (bild 09, 10 + 11)

Beroende på modell är dammsugaren utrustad med ett av de avbildade golvmunstyckena.

Denna dammsugare är lämplig för daglig dammsugning av mattor, heltäckningsmattor och hårda golv som inte är känsliga.

I Miele's golvvårdssortiment finns passande golvmunstycken och golvborstar till olika typer av underlag och för speciella ändamål (se avsnittet "Extra tillbehör").

Beakta i första hand rengörings- och skötselanvisningarna från tillverkaren av golvet eller underlaget som ska dammsugas.

Dammsug tåliga och jämna hårda golv samt golv med fogar eller djup struktur med utfälld borst:

- Tryck på fotknappen .

Dammsug mattor och heltäckningsmattor med infälld borst:

- Tryck på fotknappen .

Om du tycker att det går trögt att dammsuga med det omkopplingsbara munstycket, reducera sugeffekten tills det glider lättare över underlaget (se kapitel "Användning", avsnitt "Välja sugeffekt").

Omkopplingsbart golvmunstycke (bild 12)

Det omkopplingsbara golvmunstycket är även lämpligt för att dammsuga trappsteg.

 Risk för skador om dammsugaren ramlar ner.

Om dammsugaren ramlar ner för trappan kan den orsaka skador.

Dammsug alltid trappor nerifrån och upp.

Dra ut sladden (bild 13)

- Dra ut sladden till önskad längd.
- Sätt i stickproppen i vägguttaget.

 Skada på grund av överhettning. Sladden kan överhettas om dammsugaren används en längre tid. Dra ut sladden helt om du dammsuger i mer än 30 minuter.

Rulla ihop sladden (bild 14)

- Dra ut stickproppen ur vägguttaget.
- Trampa kort på knappen för kabelvindan.

Sladden rullas ihop.

Om sladden inte ska rullas upp helt och hållet så kan du avaktivera den här funktionen. Håll i sladden och när du vill att den ska sluta rullas ihop så drar du snabbt i den.





Starta och stänga av (bild 15)

- Tryck på fotknappen På/Av .

Välja sugeffekt

Du kan anpassa sugeffekten till det som ska dammsugas. Genom att reducera sugeffekten glider munstycket lättare över underlaget.

Effektlägena på dammsugaren är försedda med symboler som visar exempel på vad som är lämpligt att dammsuga med respektive effektläge.

-  Gardiner, textilier
-  Äkta velourmattor, mattor och löpare
-  Mattor och heltäckningsmattor av öglad lugg
-  Hårda golv, mycket smutsiga mattor och heltäckningsmattor (också för rengöring av stoppade möbler och madrasser med möbelmunstycket)

Om du dammsuger med det omkopplingsbara munstycket och tycker att det går för trögt kan du reducera sugeffekten tills munstycket glider lättare över underlaget.



Beroende på modell är dammsugaren utrustad med en av följande effektväljare:

- Vridknapp
- Fjärrstyrningshandtag

Vridreglage (bild 16)

- Vrid vridreglaget till önskat effektläge.

Fjärrstyrningshandtag (bild 17)

Efter att dammsugaren startats med fotknappen På/Av  blinkar effektläget  i dammsugarens display.

- Tryck på standby-knappen  på fjärrstyrningshandtaget.

Effektläget  lyser i dammsugarens display.

När du använder dammsugaren första gången kopplas den in på högsta effektläge.

Nästa gång du dammsuger kopplas dammsugaren in på det senast valda effektläget. Effektläget blinkar.

- Tryck på knappen + på fjärrstyrningshandtaget om du önskar högre sug-effekt.
- Tryck på knappen - på fjärrstyrningshandtaget om du önskar lägre sug-effekt.

Öppna ventilen för finjustering av sugstyrkan (bild 18 + 19)

(finns ej på modeller med fjärrstyrningshandtag och Eco Comfort-handtag)

Du kan snabbt reducera sugeffekten för en kortare tid för att exempelvis förhindra att munstycket sugas fast i mattor.

- Öppna ventilen på handtaget så mycket som behövs för att sugmunstycket lätt kan föras över underlaget.

Genom att öppna ventilen glider de olika munstyckena lättare över underlaget.

När du dammsuger

- Dra dammsugaren efter dig som en kälke. Du kan även dammsuga med dammsugaren på högkant, till exempel när du dammsuger trappor eller gardiner.

Om en större mängd damm sugas upp på en gång bör självrengöringsfunktionen ComfortClean startas manuellt efteråt. Det gör att dammsugaren omedelbart uppnår bästa möjliga rengö-

ringsresultat igen (se kapitel "Underhåll", avsnitt "Starta självrengöringsfunktionen ComfortClean manuellt").

Avbryta dammsugning tillfälligt (bild 17)

(för modeller med fjärrstyrningshandtag)

Under korta pauser kan du avbryta driften tillfälligt.

- Tryck på standby-knappen  på fjärrstyrningshandtaget.

 Lämna inte dammsugaren permanent i standby-läge utan bara för kortare pauser under själva dammsugningen. Risk för skador.

Varje knapptryckning på fjärrstyrningshandtaget indikeras av lysande LED-lampor.

Efter pausen har du följande möjligheter:

- Tryck på standby-knappen  igen, så startar dammsugaren på det senast valda effektläget.
- Tryck på +-knappen så kopplas dammsugaren in på det högsta effektläget.
- Tryck på --knappen så kopplas dammsugaren in på det lägsta effektläget.

Parkering, transport och förvaring

Parkeringshållare för pauser under dammsugningen (bild 20)

Under korta pauser kan du bekvämt ställa ifrån dig dammsugarröret med munstycket och sätta fast det på dammsugaren.

- Tryck ner dammsugarrörets hållare i parkeringshållaren.

Om dammsugaren står på ett lutande underlag, till exempel på en ramp, så skjut in teleskoprörets delar helt i varandra.

Parkeringshållare för förvaring (bild 21)

 Risk för elektriska stötar till följd av nätspänning.

Även när dammsugaren är avstängd kan komponenter vara strömförande. Dra ut stickproppen ur vägguttaget efter användning.

- Ställ dammsugaren upprätt.
- Skjut in teleskoprörets rördelar helt.
- Tryck ner munstyckets hållare uppifrån i rörhållaren.

Du kan då bära dammsugaren utan problem eller enkelt ställa undan den.

Lyft inte dammsugaren i dammbehållarens bärhandtag. Använd alltid dammsugarens bärhandtag.

Underhåll

 Risk för elektriska stötar till följd av nätspänning.

Även när dammsugaren är avstängd kan komponenter vara strömförande. Dra ut stickproppen ur vägguttaget före varje underhållsarbete.

Tömma dammbehållaren (bild 22–27)

- Töm dammbehållaren senast då dammet har nått markeringen **max** i dammbehållaren.
- Dra ut dammbehållarens bärhandtag uppåt.
- Lyft upp dammbehållaren.

Innehållet kan du slänga i hushållsso-porna under förutsättning att de inte innehåller något som inte får slängas i dem.

- Håll dammbehållaren över en soptunna på så vis att så lite damm som möjligt kan virvla upp.
- Tryck på den gula låsknappen nedtill på dammbehållaren.

Luckan öppnar sig och dammet åker ut.

- Stäng locket tills du hör att det snäpper till.
- Sätt in dammbehållaren från ovan i dammsugaren tills den tydligt hakar fast.
- Tryck ner bärhandtaget.

Rengöra dammbehållaren

Rengör dammbehållaren vid behov.

- Rengör dammbehållaren med vatten och mild handdiskmedel.

- Torka av dammbehållaren noggrant.

Rengöra filterramen (bild 28 + 29)

I dammbehållaren finns en uttagbar filterram. Rengör det om det är smutsigt.

- Lägg den tomma och öppnade dammbehållaren på framsidan.
- Öppna filterramen och ta ut den.
- Töm filterramen och rengör den under rinnande kallt vatten.

 Skador på grund av rengöringsfel.

Filterramen kan skadas och förlora sin effekt.

Använd inget diskmedel och inga spetsiga eller kantiga föremål under rengöringen. Torka av filterramen noggrant efter rengöringen.

- Sätt in den torra filterramen i dammbehållaren tills den tydligt hakar fast.

Rengöra findammfilter

Findammfiltret är utrustat med en självrengöringsfunktion. När en bestämd smutsighetsgrad uppnåtts stänger dammsugaren av sig automatiskt i ca. 20 sekunder och genomför en rengöring, som orsakar ett driftljud. ComfortClean-knappen på dammsugaren lyser gult.

Starta självrengöringsfunktionen ComfortClean manuellt (bild 30)

Om en större mängd damm sugts upp på en gång bör självrengöringsfunktionen ComfortClean startas manuellt efteråt. Det gör att dammsugaren omedelbart uppnår bästa möjliga rengöringsresultat igen.

- Håll knappen ComfortClean intryckt på den påslagna dammsugaren i minst 2 sekunder.

Dammsugaren stänger av sig automatiskt i cirka 20 sekunder och genomför en rengöring, som orsakar ett driftljud. ComfortClean-knappen på dammsugaren lyser gult.

Dammsugaren startar sedan på det senast valda effektläget.

Vi rekommenderar att tömma och rengöra findammsbehållaren en till två gånger per år (se kapitel "Åtgärda fel", avsnitt "Rengöra findammsfiltret manuellt").

Batteribyte på fjärrstyrningshandtaget (bild 31)

Byt batteriet ungefär var 18:e månad. Använd ett 3 V batteri (knappbatteri CR 2032).

Dammsugaren kan fortfarande användas även om batteriets kapacitet är förbrukad eller om inget batteri sitter i.

- Starta dammsugaren med fotknappen På/Av ①.

Effektläget  blinkar i dammsugarens display.

- Håll knappen ComfortClean på dammsugaren intryckt i minst fyra sekunder (bild 30).

Dammsugaren kan fortfarande användas, dock endast på maximal sug-effekt.

- Skruva ut skruven på locket med en kryssmejsel och ta bort locket.

- Byt det gamla batteriet mot ett nytt. Beakta polariteten.

- Sätt tillbaka locket igen och skruva fast skruven.

- Lämna det gamla batteriet till en återvinningsstation.

Byta ut trådlyft (bild 32 + 33)

(inte möjligt för modeller med golvmunstycke EcoTeQ Plus)

Trådlyftarna vid sugöppningen på munstycket går att byta ut. När luggen har blivit utnött så byter du ut trådlyftarna.

- Lyft trådlyftarna på sidorna ur slitsen. Använd till exempel en spårskruvmejsel.
- Byt ut de gamla trådlyftarna mot nya.

Reservdelar finns att köpa hos Miele's återförsäljare eller reservdelsavdelning.

Skötsel

 Risk för elektriska stötar till följd av nätspänning.

Även när dammsugaren är avstängd kan komponenter vara strömförande. Dra ut stickproppen ur vägguttaget före varje rengöring.

Dammsugare och tillbehör

 Risk för elektriska stötar till följd av nätspänning.

Fukt i dammsugaren kan orsaka elektriska stötar.

Doppa aldrig dammsugaren i vatten.

Följ de speciella rengöringsanvisningarna för dammbehållaren och filterrammen i avsnittet "Underhåll" och för findammfiltret, förfiltret och findammbehållaren i avsnittet "Åtgärda fel".

Du kan rengöra dammsugaren och alla tillbehör av plast med ett vanligt rengöringsmedel för plast.

 Risk för skador på grund av olämpliga rengöringsmedel.

Alla ytor är repkänsliga. Alla ytor kan missfärgas eller förändras om de kommer i kontakt med olämpliga rengöringsmedel.

Använd inga skur-, fönsterputs- eller allrengöringsmedel, och inte heller rengöringsmedel som innehåller olja.

Hur du klarar av mindre fel själv

Du kan själv åtgärda de flesta fel och störningar som uppstår vid daglig användning av din produkt. I många fall kan du då spara tid och kostnader eftersom du inte behöver kontakta Miele service.

Under www.miele.se/c/hjalp-och-produktinformation-2303.htm får du mer information om hur du själv kan åtgärda fel.

Nedanstående tabeller är till hjälp för att hitta orsaken till ett fel och åtgärda det.



Risk för elektriska stötar till följd av nätspänning.

Även när dammsugaren är avstängd kan komponenter vara strömförande.

Dra ut stickproppen ur vägguttaget före varje problemåtgärd.

Problem	Orsak och åtgärd
Dammsugaren stänger av sig själv.	<p>Ett överhettningsskydd stänger av dammsugaren när den blir för varm. Störningen kan uppstå när det är stopp i dammsugarröret.</p> <ul style="list-style-type: none"> ■ Stäng av dammsugaren direkt med fotknappen På/Av ① och dra ut stickproppen ur vägguttaget. <p>När orsaken är åtgärdad och dammsugaren har varit avstängd i cirka 20–30 minuter har den svalnat så pass mycket att du kan använda den igen.</p>
ComfortClean-knappen lyser gult.	<p>Dammsugaren genomför en automatisk rengöring, som orsakar ett driftljud.</p> <ul style="list-style-type: none"> ■ Vänta ca. 20 sekunder tills rengöringen har avslutats.
ComfortClean-knappen lyser rött. Dammsugaren växlar själv till den lägsta effektivnivån.	<p>Dammbehållaren är full.</p> <ul style="list-style-type: none"> ■ Töm dammbehållaren. <p>Förfiltret är smutsigt.</p> <ul style="list-style-type: none"> ■ Rengör förfiltret (se kapitel "Åtgärda fel", avsnitt "Rengöra förfiltret"). <p>Findammfiltret är smutsigt.</p> <ul style="list-style-type: none"> ■ Rengör findammfiltret vid nästa tillfälle (se kapitel "Åtgärda fel", avsnitt "Rengöra findammfiltret manuellt").

Problem	Orsak och åtgärd
Rengöringseffekten avtar.	Förfiltret är smutsigt. <ul style="list-style-type: none"> ■ Rengör förfiltret (se kapitel "Åtgärda fel", avsnitt "Rengöra förfiltret").
	Findammbehållaren är full. <ul style="list-style-type: none"> ■ Töm och rengör findammbehållaren vid nästa tillfälle (se kapitel "Åtgärda fel", avsnitt "Rengöra findammfiltret manuellt").

Tekniska data

(för modeller med fjärrstyrningshandtag)

Frekvensband	433,05 MHz - 434,79 MHz
Maximal sändningseffekt	< 10 µW

Konformitetsdeklaration

Härmed deklarerar Miele att denna dammsugare uppfyller kraven i direktivet 2014/53/EU.

EU-konformitetsdeklarationens fulla text finns tillgänglig på www.miele.se under "Nedladdningsbara filer" på respektive produktsida.

För bruksanvisningar, service och information går du till Produktinformation under Kundservice på <https://miele.se/bruksanvisningar>. Ange produktens namn eller serienummer.

Åtgärda fel

 Risk för elektriska stötar till följd av nätspänning.

Även när dammsugaren är avstängd kan komponenter vara strömförande. Dra alltid ut stickproppen innan varje felåtgärd.

Rengöra förfiltret (bild 34 + 35)

På baksidan av dammbehållaren sitter förfiltret.

Rengör det om det är smutsigt.

- Ta ur dammbehållaren.
- Lås upp förfiltrets bärhandtag och ta ut förfiltret.
- Rengör förfiltret under rinnande kallt vatten.

 Skador på grund av rengöringsfel.

Förfiltret kan skadas och förlora sin effekt.

Använd inget diskmedel och inga spetsiga eller kantiga föremål under rengöringen. Torka av förfiltret noggrant efter rengöring.

- Sätt tillbaka det torra förfiltret i dammbehållaren och spärra bärhandtaget.
- Sätt in dammbehållaren i dammsugaren igen.

Rengöra findammfiltret manuellt (bild 36–41)

Planera in en 24 timmar lång torkningstid.

- Ta ur dammbehållaren.
- Lås upp findammbehållaren i dammsugaren i pilens riktning och ta ut den.
- Låt lite vatten rinna i öppningen uppe på findammbehållaren.
- Sväng findammbehållaren lätt fram och tillbaka.

På så vis fastnar dammet däri.

- Häll ut vattnet ur öppningen.
- Vrid överdelen i pilriktningen så att markeringen visar på symbolen .

Överdelen är upplåst.



- Lyft försiktigt findammfiltret uppåt ur findammbehållaren.
- Rengör utsidan på findammfiltret under rinnande kallt vatten.

 Skador på grund av rengöringsfel.

Findammfiltret kan skadas och förlora sin effekt.

Rengör inte findammfiltret inifrån. Använd inget diskmedel och inga spetsiga eller kantiga föremål under rengöringen. Borsta inte av findammfiltret. Låt findammfiltret torka i minst 24 timmar efter rengöringen.

- Rengör findammbehållaren med vatten och mildt handdiskmedel.
- Torka av findammbehållaren noggrant.

- Sätt in det torra findammfiltret i den torra findammbehållaren, så att markeringen visar på symbolen .
- Vrid överdelen i pilriktningen så att markeringen visar på symbolen .

Överdelen är låst.

- Sätt in findammbehållaren i dammsugaren och spärra findammbehållaren.
- Sätt in dammbehållaren i dammsugaren igen.

Miele service

Under www.miele.se/c/hjalp-och-produktinformation-2303.htm och www.miele.se/c/reservdelar-och-tillbehor-24.htm får du mer information om hur du själv kan åtgärda fel och om Miele reservdelar.

Få hjälp vid eventuella störningar

Om det uppstår fel som du själv inte kan åtgärda, var god kontakta din Miele återförsäljare eller Miele service.

Du hittar kontaktuppgifterna på baksidan av den här anvisningen.

Mieles garanti

Garantitiden för produkten är två år.

Du hittar mer detaljerad information om garantivillkoren i garantihäftet.

Extra tillbehör

Följ i första hand rengörings- och skötselanvisningarna från tillverkaren av de ytor som ska dammsugas.

Vi rekommenderar att endast använda tillbehör med Miele ORIGINAL-logotyp på förpackningen. Endast på så vis kan dammsugarens optimala sug-effekt utnyttjas och bästa möjliga rengöringsresultat uppnås.

Beakta att störningar och skador på dammsugaren, som beror på att tillbehör utan Miele ORIGINAL-logotyp på förpackningen har använts, inte omfattas av garantin.

Köpa tillbehör

Mieles originaltillbehör kan du köpa i vår onlineshop, hos din återförsäljare eller i Miele reservdelsavdelning.

Mieles originaltillbehör känner du igen på originallogotypen på förpackningen.



Med 3D4U erbjuder Miele dessutom kostnadsfria tillbehör för nerladdning till 3D-skrivaren (www.miele.se, Service, Reservdelar & Tillbehör).

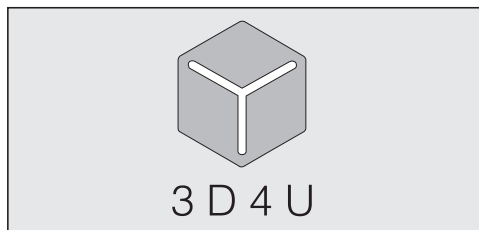

Vissa modeller är standardutrustade med ett eller flera av följande tillbehör.

Munstycken och borstar

Turboborste TurboTeQ (STB 305-3)

För dammsugning av textila golvytor med kort lugg.

Golvmunstycke Parquet Twister med vridbar länk (SBB 300-3)

Med naturborstar, för dammsugning av hårda golv och mindre nischer.

Golvmunstycke Parquet Twister XL med vridbar länk (SBB 400-3)

Med naturborste, för snabb dammsugning av större golvytor med hårda golv och mindre nischer.

Övriga tillbehör

Handturboborste Turbo Mini (STB 101)

För dammsugning av stoppade möbler, madrasser och bilstolar.

Universalborste (SUB 20)

För dammsugning av böcker, hyllor och liknande.

Lamell- och elementborste (SHB 30)

För dammsugning av element, smala hyllor, fogar och skarvar.

Madrassmunstycke (SMD 10)

För bekväm dammsugning av madrasser, stoppade möbler och dess fogar.

Fogmunstycke, 300 mm (SFD 10)

Extra långt fogmunstycke för dammsugning av fogar, skarvar och hörn.

Fogmunstycke, 560 mm (SFD 20)

Flexibelt fogmunstycke för att lättare kunna dammsuga svåråtkomliga ställen.

Möbelmunstycke XL (SPD 20)

Brett munstycke som används för att dammsuga stoppade möbler, madrasser och kuddar.

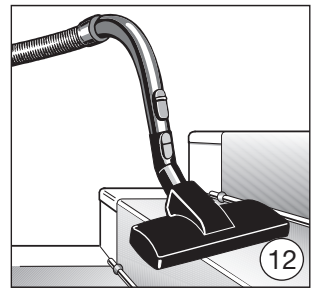
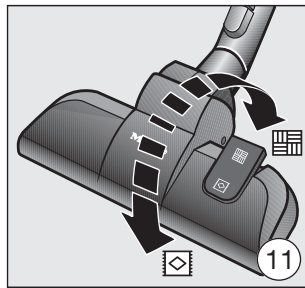
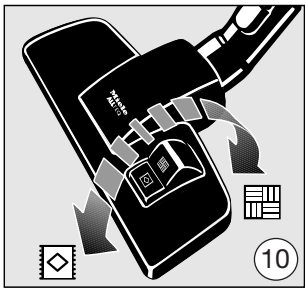
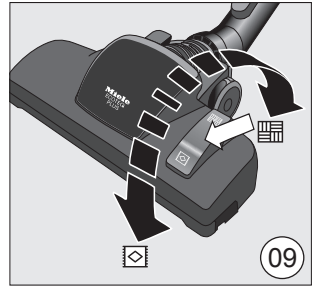
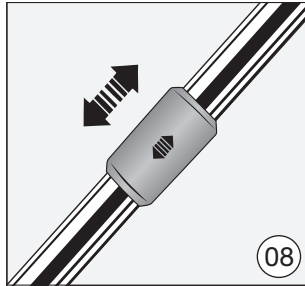
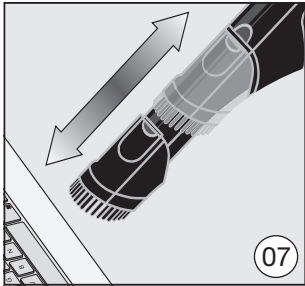
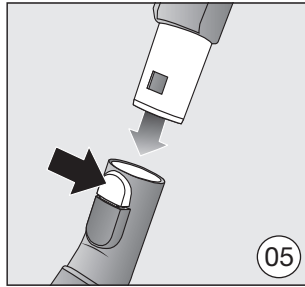
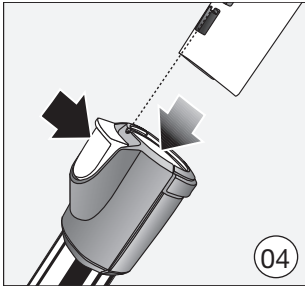
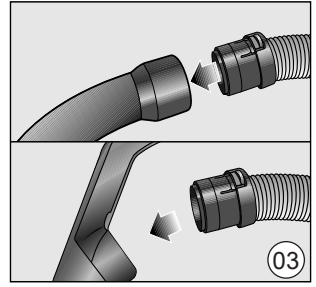
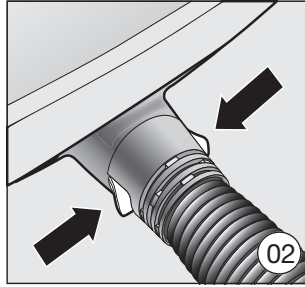
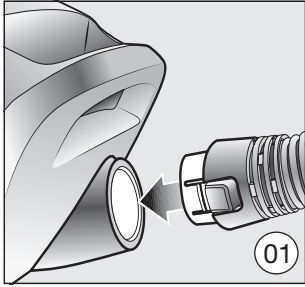

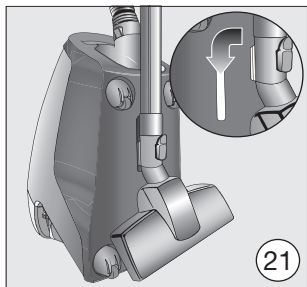
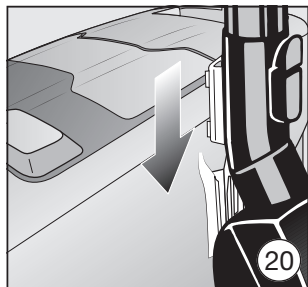
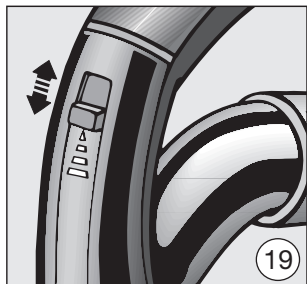
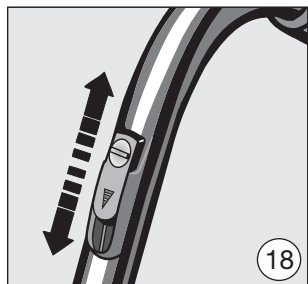
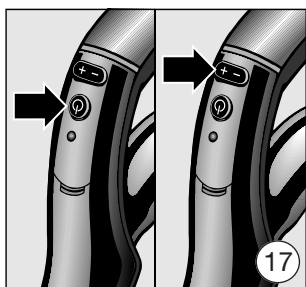
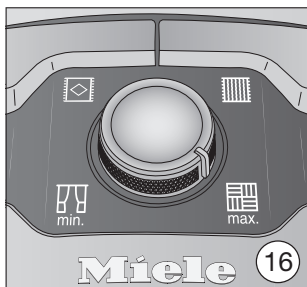
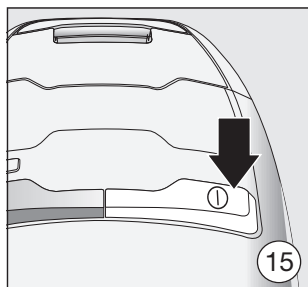
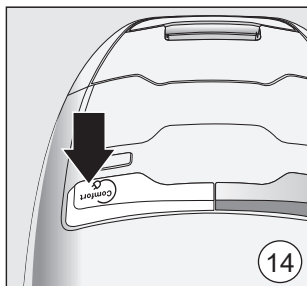
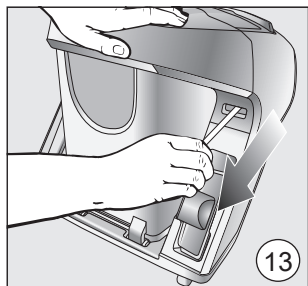

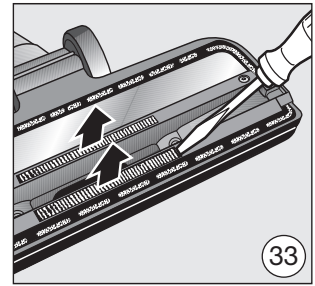
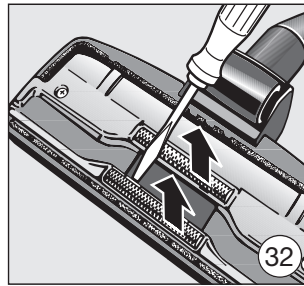
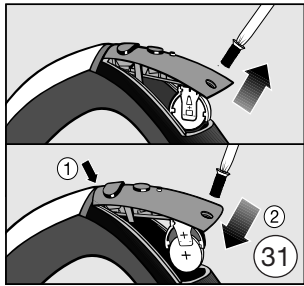
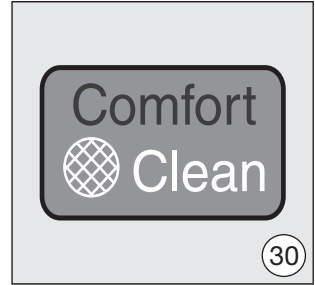
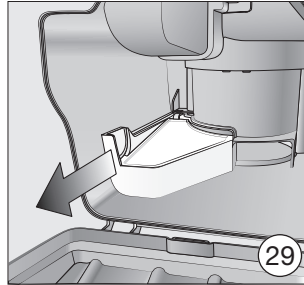
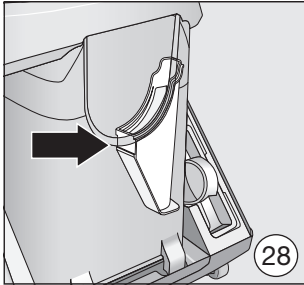
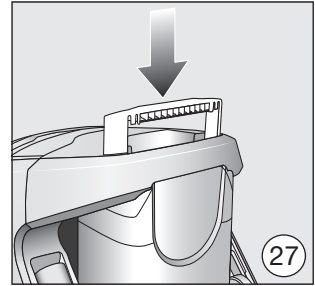
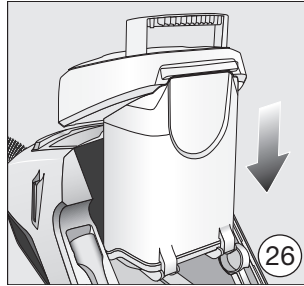
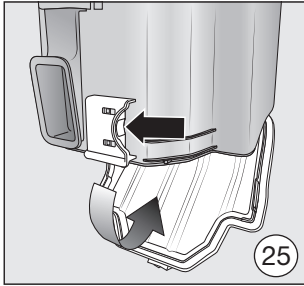
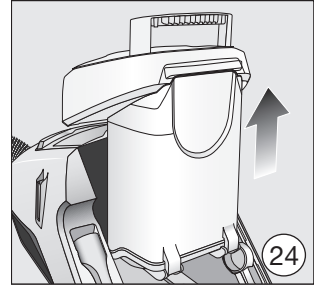
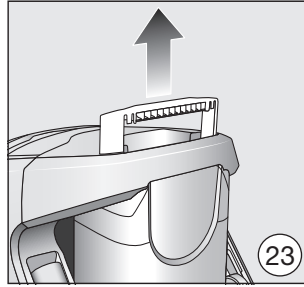
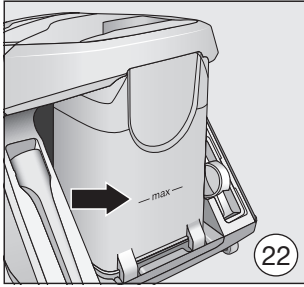

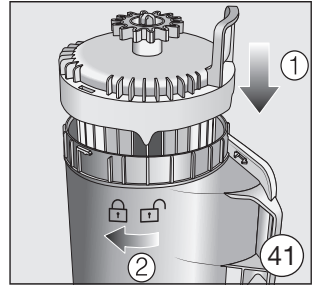
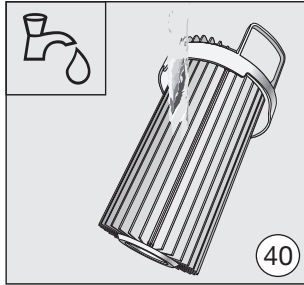
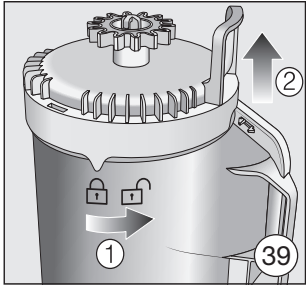
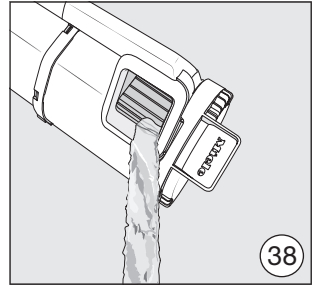
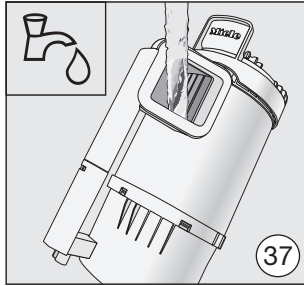
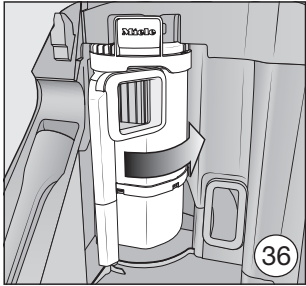
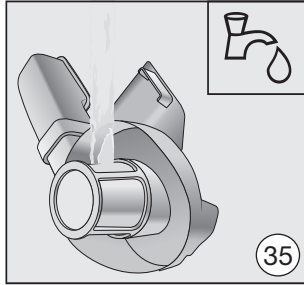
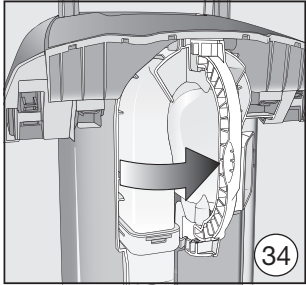

Danmark:

Miele A/S
Erhvervsvej 2
2600 Glostrup
www.miele.dk

Kontakt: miele.dk/service

Norge:

Miele AS
Nesbruveien 71, 1394 NESBRU
Postboks 194, 1378 NESBRU
Telefon 67 17 31 00, Telefax 67 17 31 10
Internett: www.miele.no
Foretaksnr. NO 919 157 089 MVA

Suomi:

Miele Oy
Porttikaari 6, 01200 Vantaa
Puhelin: (09) 875 970
Sähköposti: asiakaspalvelu@miele.fi
Internet: www.miele.fi

Sverige:

Miele AB
Industrivägen 20, Box 1397, 171 27 Solna
Tel / Serviceanmälan:
08-562 29 000

www.miele.se

Germany: Miele & Cie. KG, Carl-Miele-Straße 29, 33332 Gütersloh