

SIEMENS



Vaske-/tørkemaskin

WN44A1L9DN

siemens-home.bsh-group.com/welcome

no Bruksanvisning og monteringsveiledning

Register
your
product
online

Din nye kombinerte vaskemaskin og tørketrommel

Du har valgt en kombinert vaskemaskin og tørketrommel av merket Siemens.

Ta deg tid et par minutter til å lese og bli kjent med fordelene ved din nye kombinerte vaskemaskin og tørketrommel.

For å tilfredsstill de høye kvalitetskravene til merket Siemens blir det kontrollert nøye at hver kombinerte vaskemaskin og tørketrommel som forlater vår fabrikk, fungerer som den skal og er i feilfri stand.

Du finner mer informasjon om våre produkter, tilbehør, reservedeler og service på hjemmesiden vår www.siemens-home.bsh-group.com eller ved å ta kontakt med en av våre forhandlere.

Dersom bruks- og monteringsanvisningen beskriver forskjellige modeller, blir det gjort oppmerksom på forskjellene ved de enkelte punktene.



Ikke ta den kombinerte vaskemaskinen og tørketrommelen i bruk før du har lest denne bruks- og monteringsanvisningen!

Fremstilling

⚠ Advarsel!

Denne kombinasjonen av symbol og signalord viser til en farlig situasjon. Dersom advarselen ikke tas til følge, kan resultatet bli dødsfall eller personskader.

Obs!

Dette signalordet viser til en farlig situasjon. Dersom dette ikke tas til følge, kan resultatet bli dødsfall eller personskader.

Henvising / tips

Henvisninger om optimal bruk av apparatet / nyttig informasjon.

1. 2. 3. / a) b) c)

Trinnene i fremgangsmåten angis med tall eller bokstaver.

■ / -

Opplistinger angis med en liten boks eller tankestrek.

Innhold

	Tiltenkt bruk	4
	Sikkerhetsanvisninger	5
	Barn/voksne/husdyr	5
	Montering	6
	Betjening	8
	Rengjøring/vedlikehold	10
	Miljøvern	11
	Emballasje / gammel apparat	11
	Spare energi og bevare ressurser	11
	Energisparingsmodus	12
	Plassering og tilkobling	12
	Standardtilbehør	12
	Sikkerhetsinstruksjoner	13
	Monteringsoverflate	13
	Montering på et fundament eller gulv på et bjelkelag i treverk	13
	Montering av apparatet i tekjøkken	14
	Fjerne transportsikringene	14
	Demontering av støttestagene	15
	Slange- og kabellengder	16
	Vannforsyning	16
	Vannavløp	17
	Konfigurering	18
	Elektrisk tilkobling	19
	Før du vasker tøy for første gang	19
	Transport	19
	Bli kjent med apparatet	21
	Apparat	21
	Kontrollpanel	22
	Skjermpanel	23
	Klesvask	24
	Klargjøring av klesvask før vasking	24
	Klargjøring av klesvask før tørking	25
	Stiving	25
	Farging/bleking	25
	Vaskemidler og pleieprodukter	26
	Anbefalt vaskemiddel	26
	Programoversikt	27
	Program som kan velges	27
	Tørketabell	31
	Standard programinnstillinger	32
	°C (Temperaturvalg)	32
	⌚ (Sentrifugehast)	32
	⌚ (Finished in / Time Dry)	32
	Tilleggsinnstillinger for programmer	33
	* (Tørkemål)	33
	∪ (Forvask)	33
	🛡️ (Antikrøll)	33
	⚙️ (varioSpeed)	33
	Bruk av apparatet	34
	Forberede apparatet	34
	Velge program/slå apparatet på	34
	Legge tøy i trommelen	34
	Dosere og fylle på vaskemiddel og tøymykner	35
	Starte programmet	36
	Barnesikring	36
	Legg inn / ta ut tøy	37
	Endre programmet	37
	Programavbrudd	37
	Programslutt	37
	Ta ut tøy / slå av apparatet	38
	Apparatinnstillinger	38
	Sensorer	39
	Sensorsystem for ubalansert fyllmengde	39

 Rengjøring og vedlikehold.	39
Maskinhus, betjeningspanel.	39
Trommel	39
Avkalking.	40
Tømming av vaskemiddelskuffen, rengjøring av vaskemiddelskuffen og huset	40
Avløpspumpen er tett.	41
Avløpsslangen er tilstoppet ved sifongen.	42
Filteret i vannforsyningen er tett.	42
 Feil og hvordan de skal håndteres	43
Nødbryter.	43
Informasjon på displayet	43
Feil og hvordan de skal håndteres.	45
 Kundeservice	49
Produktnummer (E-Nr.) og produksjonsnummer (FD)	49
 Forbruksverdier	50
 Tekniske data	51
 Garanti for Aqua-Stop	51

Tiltent bruk

- Denne maskinen er kun beregnet til bruk i private husholdninger.
- Ikke monter eller bruk maskinen utendørs og/eller på steder der den kan bli utsatt for frost. Dersom vann inne i maskinen fryser til, kan den bli ødelagt. Vannslanger som fryser til, kan sprekke.
- Denne maskinen må kun brukes til å vaske tøy i husholdningen, dvs. tøy som tåler maskinvask og ulltøy som tåler vask (se etikettene). Bruk av maskinen til andre formål er utenfor rammene av det tiltentke bruksområdet er forbudt.
- Dette apparatet må kun brukes til å tørke og friske opp tøy i husholdningen, det vil si tøy som har blitt vasket med vann og er egnet for tørketrommel (se etikettene). Bruk av apparatet til andre formål er utenfor rammene av det tiltentke området og forbudt.
- Denne maskinen er egnet for bruk med vann og vanlige vaskemidler og pleieprodukter (må være egnet for bruk i vaskemaskin).
- Maskinen er beregnet for bruk opptil maks. 4000 m over havet.

Før du slår på maskinen:

Kontroller at maskinen ikke har synlige skader. Ikke bruk maskinen hvis den er skadet. Ved problemer kan du henvende deg til din forhandler eller kundeservice.

Les og følg anvisningene om bruk og montering og all annen informasjon som følger med maskinen.

Oppbevar dokumentene for å kunne slå opp i dem senere eller gi dem videre til senere eiere.

Sikkerhetsanvisninger

Følgende sikkerhetsanvisninger og advarsler er gitt for å beskytte deg mot skader og hindre materielle skader på omgivelsene.

Det er likevel viktig å ta nødvendige forholdsregler og fortsatt vise forsiktighet ved installasjon, vedlikehold, renhold og bruk av maskinen.

Barn/voksne/husdyr

Advarsel Livsfare!

Barn og andre som ikke er i stand til å vurdere risikoen tilknyttet bruk av maskinen, kan skade seg eller havne i livstruende situasjoner. Vær derfor oppmerksom på følgende:

- Denne maskinen kan brukes av barn fra 8 år og oppover og av personer med reduserte fysiske, sensoriske eller mentale evner eller mangel på erfaring og kunnskap, så fremt de er under tilsyn eller får instruksjoner om hvordan de bruker maskinen på en sikker måte, og de forstår farene som kan oppstå i forbindelse med bruk av maskinen.
- Ikke la barn leke med maskinen.

- Ikke la barn rengjøre eller vedlikeholde maskinen uten tilsyn.
- Barn under 3 år og husdyr skal holdes på trygg avstand fra maskinen.
- Ikke la maskinen være uten tilsyn når barn eller andre som ikke er i stand til å vurdere risikoen, er i nærheten.

Advarsel Livsfare!

Barn kan låse seg inn i maskinen og havne i en livstruende situasjon.

- Ikke plasser maskinen bak en dør. Det kan være til hinder for maskindøren eller gjøre at den ikke kan åpnes helt.
- Ved endt levetid for maskinen må du trekke støpselet ut av kontakten **før** du kutter over strømledningen, og deretter ødelegge låsen i døren.

Advarsel Kvelningsfare!

Hvis barn får lov til å leke med emballasje, folie eller pakningsdeler, kan de fanges i dem eller trekke dem over hodet og kveles. Hold emballasje, folie og pakningsdeler unna barn.

Advarsel

Fare for forgiftning!

Inntak av vaskemidler og pleieprodukter kan føre til forgiftning.

Oppsøk lege ved svelging.

Oppbevar vaskemidler og pleieprodukter utilgjengelig for barn.

Advarsel

Øye-/hudirritasjon!

Vaskemidler og pleieprodukter kan irritere øynene og huden ved kontakt.

Skyll øyne/hud grundig ved kontakt med vaskemidler eller pleieprodukter. Oppbevar vaskemidler og pleieprodukter utilgjengelig for barn.

Montering

Advarsel

Fare for elektrisk støt / brann / materielle skader / skader på maskinen!

Hvis maskinen ikke er forskriftsmessig installert, kan det føre til farlige situasjoner. Vær obs på følgende:

- Nettspenningen må samsvare med spenningen som er angitt på maskinen (typeskiltet). Tilkoblet last og nødvendig sikringsbeskyttelse er angitt på typeskiltet.

- Apparatet må ikke forsynes med en ekstern brytermekanisme, for eksempel en timer, og det må ikke kobles til en krets som slås på og av regelmessig.
- Støpselet, den jordede stikkkontakten og jordingsssystemet må være forskriftsmessig installert.
- Det må være tilstrekkelig tverrsnitt i installasjonen.
- Stikkkontakten må alltid være lett tilgjengelig. Dersom dette ikke er mulig, må det – av hensyn til de relevante sikkerhetsforskriftene – monteres en bryter (allpolet bryter) i den faste installasjonen i overensstemmelse med kravene til el-installasjoner.
- Ved bruk av jordfeilbryter må det kun brukes en type som er merket slik: . Dette merket er den eneste garantien for at alle gjeldende forskrifter følges.

Advarsel

Fare for elektrisk støt / brann / materielle skader / skader på maskinen!

Hvis strømledningen endres eller skades, kan overoppheting medføre fare for elektrisk støt, kortslutning eller brann.

Strømledningen må ikke bøyes, knekkes eller endres, og den må ikke komme i kontakt med varmekilder.

Advarsel

Fare for brann / materielle skader / skader på maskinen!

Bruk av skjøteledninger eller forgreningskontakter kan medføre brann på grunn av overoppheting eller kortslutning.

Koble maskinen direkte til en jordet stikkontakt som er forskriftsmessig installert. Ikke bruk skjøteledninger eller forgreningskontakter.

Advarsel

Fare for personskade / materielle skader / skader på maskinen!

- Maskinen kan vibrere eller bevege på seg mens den er i bruk, noe som kan forårsake personskade eller materielle skader. Plasser maskinen på rent, jevnt og stødig underlag og bruk et vaterpass til å justere høyden med skruføttene.
- Hvis du tar tak i utstikkende deler på maskinen (f.eks. døren) for å løfte eller flytte den, kan disse delene brette av og forårsake personskade. Ikke ta tak i noen av maskinens utstikkende deler.

Advarsel

Fare for personskade!

- Maskinen er svært tung. Løfting av maskinen kan medføre personskader. Ikke løft maskinen på egen hånd.
- Maskinen har skarpe kanter som lett kan kutte opp huden. Unngå å ta tak i de skarpe kantene. Bruk vernehansker når du skal løfte maskinen.
- Dersom slanger og ledninger ikke legges forskriftsmessig, er det fare for snubling og personskade. Legg slanger og ledninger slik at de ikke medfører snublefare.

Obs!

Materielle skader / skader på maskinen

- Hvis vanntrykket er for høyt eller for lavt, kan det hende maskinen ikke fungerer som den skal, noe som kan medføre skader på omgivelsene eller maskinen. Sørg for at trykket på vanntilførselen er på minst 100 kPa (1 bar) og ikke over 1000 kPa (10 bar).
- Hvis vannslangene endres eller skades, kan det medføre materielle skader eller skader på maskinen. Vannslangene må ikke bøyes, knekkes, endres eller kuttes over.

- Bruk av slanger fra andre produsenter til å koble til vanntilførselen kan medføre materielle skader eller skader på maskinen. Bruk kun de slangene som følger med maskinen, eller originale reserveslanger.
- Maskinen er sikret for transport ved hjelp av transportsikringer. Dersom transportsikringene ikke fjernes før maskinen betjenes, kan det medføre skader på maskinen. Det er viktig å fjerne alle transportsikringer før maskinen tas i bruk. Ta vare på transportsikringene for senere bruk. Transportsikringene må settes på igjen dersom maskinen skal transporteres senere, for å unngå skader i forbindelse med transporten.

Betjening

Advarsel **Ekspllosjons-/brannfare!**

Tøy som har vært i kontakt med løsemidler, olje, voks, voksfjerner, maling, fett eller flekkfjerner, kan antennes eller forårsake eksplosjon ved tørking i maskinen. Vær derfor oppmerksom på følgende:

- Vask tøyet grundig med varmt vann og vaskemiddel før du tørker det i maskinen.

- Tøy som ikke er vasket, skal ikke tørkes i apparatet.
- Ikke bruk apparatet hvis det er benyttet industrikjemikalier til rengjøring av tøyet.

Advarsel **Ekspllosjons-/brannfare!**

- Tøy som er forhåndsbehandlet med løsemiddelholdige vaskemidler, f.eks. flekkfjerner/resebensin, kan medføre eksplosjonsfare i trommelen. Skyll tøyet grundig med vann før du vasker det i maskinen.
- Visse gjenstander kan antennes under tørking og forårsake brann eller eksplosjon i apparatet. Sørg for at lightere og fyrstikkesker fjernes fra lommer i klesplagg.
- Hvis det er kullstøv eller mel i luften rundt apparatet, kan det føre til eksplosjonsfare. Sørg for at området rundt apparatet er rent når det er i bruk.

Advarsel **Fare for brann / materielle skader / skader på apparatet!**

Hvis et program avbrytes før tørkesyklusen er ferdig, blir ikke tøyet tilstrekkelig nedkjølt og kan antennes, eller det kan oppstå materielle skader eller skader på apparatet.

- Under den siste delen av tørkesyklusen varmes ikke tøyet i trommelen opp (avkjølingssyklus). Dette skal sikre at tøyet etterlates ved en temperatur som ikke skader det.
- Ikke slå av apparatet før tørkesyklusen er ferdig, med mindre du fjerner alt tøy fra trommelen med én gang og legger det utover (for å slippe ut varmen).

Advarsel

Fare for forgiftning!

Løsemiddelholdige rengjøringsmidler, for eksempel rensebensin, kan avgi giftige gasser.
Ikke bruk løsemiddelholdige rengjøringsmidler.

Advarsel

Fare for personskade!

- Hvis du støtter deg til eller setter deg på døren når den er åpen, kan maskinen velte, noe som kan medføre personskade.
Ikke støtt deg til døren når den er åpen.
- Hvis du klatrer opp på maskinen, kan topplaten knekke og det kan oppstå personskade.
Ikke klatre opp på maskinen.
- Hvis du stikker hånden inn i trommelen mens den fortsatt roterer, risikerer du å skade hånden.
Vent til trommelen har stoppet.

Advarsel

Fare for skålding!

Når du vasker med høye temperaturer, er det fare for skolding dersom du kommer i kontakt med varmt såpevann (f.eks. ved utpumping av varmt såpevann i en vask).
Ikke putt hendene i varmt såpevann.

Advarsel

Øye-/hudirritasjon!

Vaskemidler og pleieprodukter kan sprute ut dersom vaskemiddelskuffen åpnes mens maskinen er i bruk.
Skiyll øyne/hud grundig ved kontakt med vaskemidler eller pleieprodukter. Oppsøk lege ved svelging.

Obs!

Materielle skader / skader på maskinen

- Hvis den maksimale tøymengden overskrides, kan det hende maskinen ikke fungerer som den skal, noe som kan medføre skader på omgivelsene eller maskinen.
Ikke overskrid den maksimale mengden av tørt tøy. Pass på å overholde den maksimale tøymengden som er angitt for hvert program.
- Skum og skumgummi kan bli deformert eller smelte ved tørking i apparatet.
Ikke tørk tøy som inneholder skum eller skumgummi i apparatet.

- Hvis du heller feil mengde vaskemiddel i maskinen, kan det fører til materielle skader eller skader på maskinen. Bruk vaskemiddel, pleieprodukter og tøymykningsmiddel i henhold til produsentens anvisninger.

Rengjøring/vedlikehold

Advarsel **Livsfare!**

Dette er en elektrisk maskin. Det er fare for elektrisk støt hvis du kommer i kontakt med de spenningsførende komponentene. Vær derfor oppmerksom på følgende:

- Slå av maskinen. Koble maskinen fra strømforsyningen (trekk ut støpselet).
- Ta aldri tak i støpselet med våte hender.
- Når du skal trekke støpselet ut av stikkontakten, må du alltid ta tak i selve støpselet og aldri strømledningen, ellers kan strømledningen bli ødelagt.
- Ikke foreta tekniske endringer på maskinen eller maskinens funksjoner.
- Reparasjoner og annet arbeid på maskinen må kun utføres av vår kundeservice eller av en elektriker. Det samme gjelder for utskifting av strømledningen (om nødvendig).

- Nye, originale strømledninger kan bestilles fra vår kundeservice.

Advarsel **Fare for forgiftning!**

Løsemiddelholdige rengjøringsmidler, for eksempel rensbensin, kan avgi giftige gasser. Ikke bruk løsemiddelholdige rengjøringsmidler.

Advarsel **Fare for elektrisk støt / materielle skader / skader på maskinen!**

Hvis fuktighet trenger inn i maskinen, kan det oppstå kortslutning. Ikke bruk høytrykksspyler, dampvasker, vannslange eller sprøytepistol til rengjøring av maskinen.

Advarsel **Fare for personskade / materielle skader / skader på maskinen!**

Bruk av reservedeler og -tilbehør fra andre produsenter er farlig og kan medføre personskade, materielle skader eller skader på maskinen. Av sikkerhetsgrunner må det kun brukes originale reservedeler og originalt tilbehør.

Obs!**Materielle skader / skader på maskinen**

Rengjørings- og forbehandlingsmidler for tøy (f.eks flekkfjernere, forvaskspray osv.) kan forårsake skader hvis de kommer i kontakt med maskinens overflater. Vær derfor oppmerksom på følgende:

- Ikke la disse stoffene komme i kontakt med maskinens overflater.
- Bruk bare vann og en myk, fuktig klut til rengjøring av maskinen.
- Rester av vaskemiddel, spray og annet skal fjernes umiddelbart.

**Miljøvern****Emballasje / gammel apparat**

Kvitt deg med emballasjen på en miljøvennlig måte. Dette apparatet er merket i samsvar med det europeiske direktivet 2012/19/EF om gamle elektriske og elektroniske produkter (waste electrical and electronic equipment – WEEE). Dette direktivet angir rammer for returnering og gjenvinning av de gamle produktene som er gyldige i hele EU.

Spare energi og bevare ressurser

Hvis du følger disse instruksjonene, vil apparatet bruke mindre strøm og mindre vann.

Velg programmer med lave temperaturer og lange vasketider, og bruk maksimal mengde tøy → *Side 27*.

- Energiforbruket og vannforbruket er mest effektivt.

Bruk programinnstillingene for økonomisk.

- Hvis du justerer programinnstillingene for et program, viser displayet forventet forbruk.

Tilsett → *Side 26* vaskemiddel på grunnlag av hvor skittent tøyet er.

- For lett til normalt skittent tøy er det tilstrekkelig med en mindre mengde vaskemiddel. Følg vaskemiddelprodusentens anbefalinger om dosering.

Reduser vasketemperaturen for lett og normalt skittent tøy.

no Plassering og tilkobling

- Apparatet forbruker mindre energi ved lave temperaturer. For lett til normalt skittent tøy er de lavere temperaturene som er angitt på pleieetiketten også tilstrekkelige.

Still inn maksimal sentrifugeringshastighet hvis du ønsker å tørke tøyet i en tørketrommel etterpå.

- Jo tørrere tøyet er, desto kortere er programvarigheten under tørkingen, hvilket i sin tur reduserer energiforbruket. En høyere sentrifugeringshastighet reduserer gjenværende fuktighet i tøyet og øker volumet på sentrifugeringsstøyen.

Vask tøyet uten forvask.

- Vask med forvask forlenger programvarigheten og øker forbruket av energi og vann.

Apparatet har en kontinuerlig automatisk funksjon for justering av mengde.

- Avhengig av tekstiltipe og maksimal mengde justerer den kontinuerlige automatiske funksjonen for justering av mengde vannforbruk og programvarighet optimalt.

Energisparingsmodus

Hvis apparatet ikke betjenes over lengre tid (ca. 5 minutter), vil det automatisk gå over til energisparingsmodus; skjermpanelets belysning slukkes før programmet starter og etter programslutt, ► blinker. Berør hvor som helst på skjermpanelet for å aktivere displayets bakgrunnsbelysning.

energisparingsmodus kan ikke aktiveres når programmet kjører.

Plassering og tilkobling

Standardtilbehør

Merk: Kontroller apparatet for transportskader. Apparatet må aldri brukes dersom det er skadet. Hvis du har noen klager, kan du kontakte forhandleren du kjøpte apparatet hos, eller vår kundeservice.

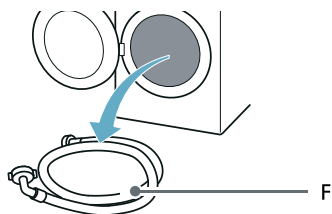
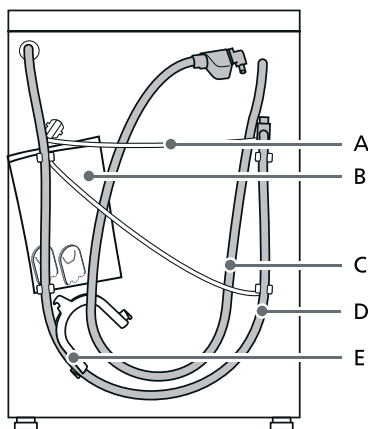

- A Strømledning
- B Pose:
- Monterings- og bruksanvisning
 - Liste over servicesteder*
 - Garanti*
 - Vedlegg til monterings- og bruksanvisningen*
 - Løkk for åpninger etter at transportsikringene har blitt fjernet
 - Installasjonsveiledninger for Home Connect*
- C Slange for vanninntak på aquaStop-modeller
- D Avløpsslange
- E Vinkelrør for å sikre avløpsslange*
- F Slange for inntak av kaldt vann på Standard-/Aqua-Secure-modeller
- * Avhengig av modell

I tillegg, kreves det en slangeklemme (24–40 mm i diameter, fås hos fagforhandlere) for å koble avløpsslangen til en vannlås.

Nyttig verktøy

- Vaterpass for nivellering
- Skrunøkkel med:
 - nøkkelvidde 13 mm for å løsne transportsikringene, og
 - nøkkelvidde 17 for å justere føttene til apparatet

Sikkerhetsinstruksjoner



Advarsel

Fare for personskade!

- Apparatet er svært tungt. Vær forsiktig når du skal løfte/transportere apparatet.
- Hvis apparatet løftes etter deler som stikker ut (f.eks. døren), kan delene knekkes av og forårsake personskader. Ikke løft apparatet etter deler som stikker ut.

- Hvis slangen og strømkabelen ikke legges riktig, er det fare for at noen kan snuble og skade seg. Legg slangene og kablene slik at ingen kan snuble i dem.

Obs!

Skade på apparatet

Frosne slanger kan spjære/sprekke. Ikke monter apparatet utendørs eller på steder som er utsatt for frost.

Obs!

Vannskader

Tilkoblingspunktene for vannforsyningslangene og vannavløpsslangen er under høyt trykk. For å forhindre lekkasjer og vannskader må du følge anvisningene i dette avsnittet.

Merknader

- I tillegg til sikkerhetsinformasjonen som er angitt her, kan de lokale vann- og strømløseleverandørene ha spesielle krav.
- Hvis du er i tvil, bør du la en fagperson montere maskinen.

Monteringsoverflate

Merk: Apparatet må stå støtt, slik at det ikke flytter på seg.

- Oppstillingsflaten må være fast og jevn.
- Myke gulv/gulvbelegg er uegnet.

Montering på et fundament eller gulv på et bjelkelag i treverk

Obs!

Skader på apparatet

Apparatet kan flytte på seg under sentrifugering og vippe/falle ned fra sokkelen.

Apparatets føtter må festes med festeklemmer.

Best.-nr. WMZ 2200, WX 975600, CZ 110600, Z 7080X0.

no Plassering og tilkobling

Merk: På et gulv av trebjelker skal apparatet monteres:

- om mulig stilles opp i et hjørne,
- på en vannfast treplate (min. 30 mm tykk) som er skrudd fast i gulvet.

Montering av apparatet i tekjøkken

Advarsel **Livsfare!**

Det er fare for elektrisk støt hvis du kommer nær de strømledende komponentene. Ikke fjern beskyttelsesdekselet på apparatet.

Merknader

- En nisjebredde på 60 cm kreves.
- Apparatet må kun monteres under en sammenhengende benkeplate som er godt festet til tilstøtende møbelfronter.

Fjerne transportsikringene

Obs!

Skader på apparatet

- Apparatet er sikret for transport med transportsikringene. Dersom transportsikringene ikke fjernes, kan apparatet bli skadet under drift. Før første gangs bruk må de fire transportsikringene fjernes helt. Ta vare på dem.
- For å unngå transportskader ved senere transport må transportsikringene monteres igjen før transport.

Merk: Skruer og mansjetter skal oppbevares på et sikkert sted.

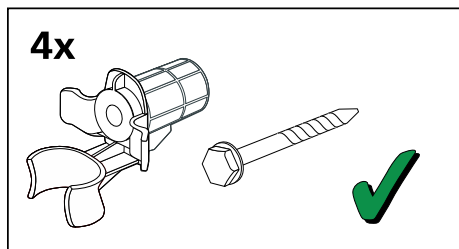

1. Ta slangene ut av holderne.

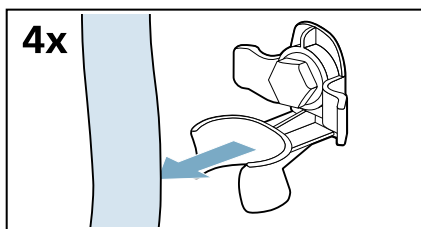

2. Skru ut og fjern alle de fire spennskruene.

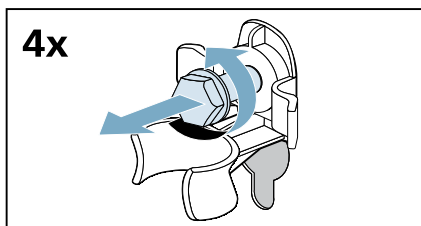

- a) Ta strømkabelen ut av holderne.

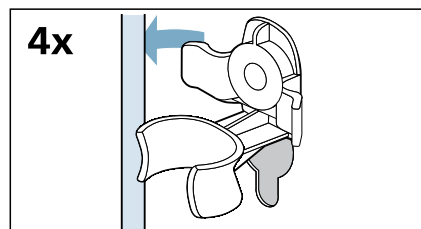

b) Fjern mansjettene.

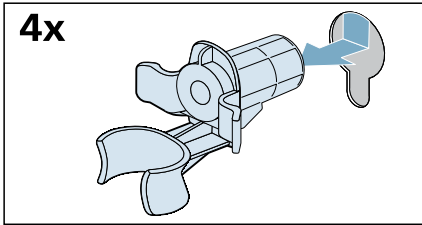

3. Monter dekslene.

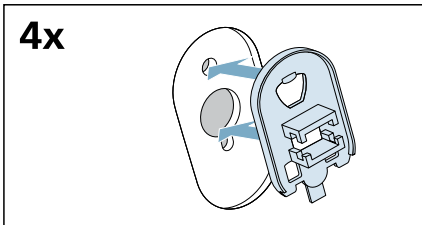

4. La dekslene klikke på plass ved å legge trykk på låsehakene.

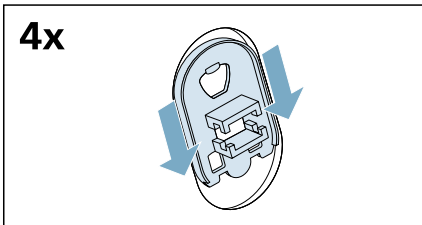

Demontering av støttestagene

1. Skru ut og fjern alle skruer i de vertikale transportstøttene.

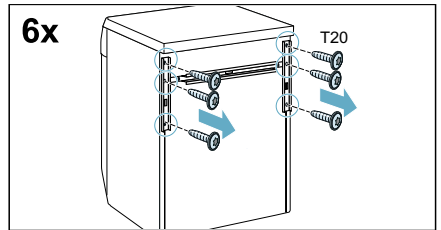

2. Fjern transportstøttene.

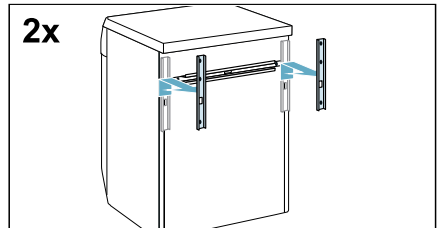

3. Skru ut og fjern skruene på den horisontale transportstøtten.

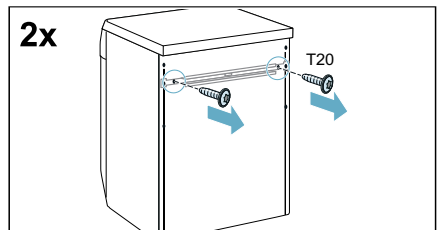

4. Fjern transportstøtten.

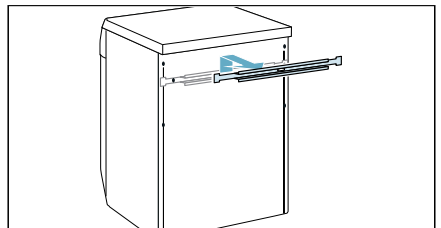

Slange- og kabellengder

Tilkobling på venstre side

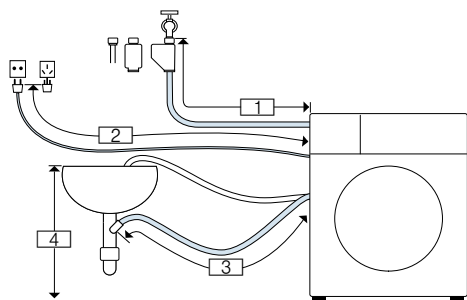

- 1 ~ 130 cm
- 2 ~ 150 cm
- 3 ~ 90 cm
- 4 60 cm ~ 100 cm

eller

Tilkobling på høyre side

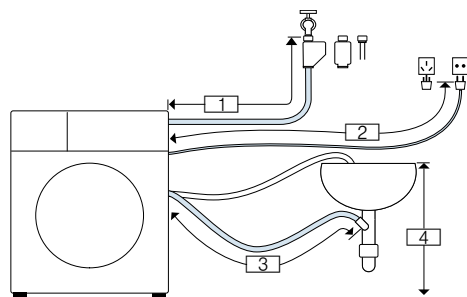

- 1 ~ 85 cm
- 2 ~ 195 cm
- 3 ~ 135 cm
- 4 60 cm ~ 100 cm

Tips: Følgende fås hos fagforhandlerne/ kundeservice:

- Forlengelse til Aqua-Stop eller slange for inntak av kaldt vann (ca. 2,50 m); bestillingsnr. WZ10131
- En lengre inntaksslange (ca. 2,20 m) for standardmodeller.

Vannforsyning

⚠ Advarsel Livsfare!

Kontakt med spenningsførende deler medfører fare for elektrisk støt. Ikke senk Aquastop-sikkerhetsventilen i vann (inneholder en elektrisk ventil).
* avhengig av modell

Når du kobler til apparatet, skal du passe på følgende:

Merknader

- Bruk kun kaldt kranvann til apparatet.
- Ikke koble apparatet til blandingsbatteriet i en varmtvannsbereder uten trykk.
- Ikke bruk brukte tilførselsslanger. Bruk kun tilførselsslange som fulgte med maskinen, eller en slange som er kjøpt hos en autorisert forhandler.
- Ikke knekk, klem, forandre på eller kutt av tilførselsslangen (fastheten er da ikke lenger garantert).
- Skruene skal bare skrues fast for hånd. Dersom skruene blir skrudd for mye fast med et verktøy (tang), kan gjengene bli skadet.

Optimalt vanntrykk i forsyningsnett

Minst 100 kPa (1 bar)

Maks. 1000 kPa (10 bar)

Når kranen er åpen, er vannstrømmen minst 8 l/min.

Hvis vanntrykket er høyere enn dette, må det monteres en trykkreduksjonsventil.

Tilkobling

1. Koble inntaksslangen til vannkranen ($\frac{3}{4}$ " = 26,4 mm) og apparatet:
 - Modell: **Standard**

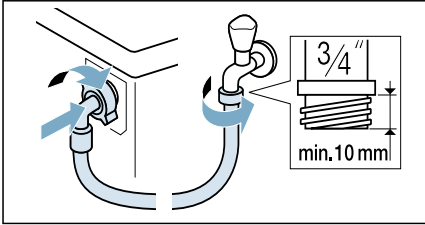

- Modell: **Aqua-Secure**

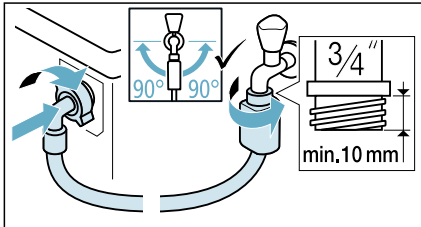

- Modell: **Aqua-Stop**

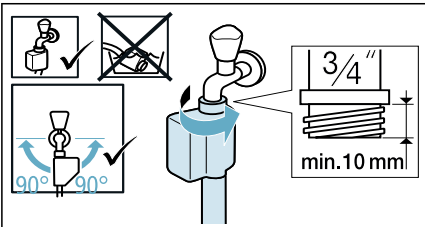

Tips: Monter også et eksternt vannfilter (modellavhengig) mellom inntaksslangen og kranen. Filteret filtrerer smusspartikler ut av vannet. Vannfilteret må rengjøres jevnlig slik at forurensninger fjernes. Dette forhindrer tetting. Se også → egen monterings- og rengjøringsinstruks for vannfilteret.

2. Åpne vannkranen forsiktig og kontroller om tilkoblingspunktene er tette. Skrukoblingen er under trykk fra vannforsyningen.

Vannavløp

⚠ Advarsel
Fare for skålding!

Ved vasking med høye temperaturer kan det oppstå fare for skålding ved berøring av varmt vaskevann, f.eks. ved utpumping av varmt vaskevann. Ikke legg hånden i det varme vannet.

Obs!
Vannskader

Hvis avløpsslangen sklir ut av vasken eller løsner fra koblingen på grunn av for høyt vanntrykk under utpumping, kan vannet som renner ut, føre til vannskade.

Sikre avløpsslangen slik at den ikke sklir ut.

Obs!
Skader på apparatet/tekstiler

Dersom enden på avløpsslangen kommer under vann, kan vannet bli sugd tilbake i maskinen. Dette kan medføre skader på apparatet/tøyet. Pass på at:

- Avløpsslangen ikke tetter til avløpet i vasken.
- Enden på avløpsslangen ikke kommer under vann.
- Vannet renner ut for fort nok.

Merk: Avløpsslangen for vann må ikke ha knekk eller strekkes i lengden.

Tilkobling

- **Avløp ut i vannlås**
 Koblepunktet må sikres ved hjelp av en slangeklemme med en diameter på 24–40 mm (fås hos spesialiserte forhandlere).

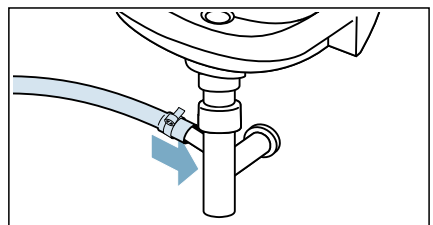

■ Avløp i kum

Sikre avløpsslangen slik at den ikke kan skli ut.

Albuerør tilgjengelig fra kundeservice:

Delenummer enkelt del 00655300

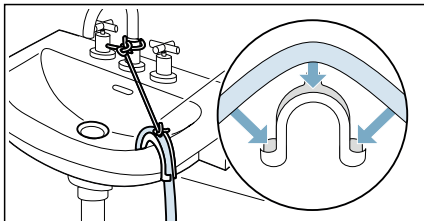

■ Avløp i plastrør med gummifôring eller i sluk

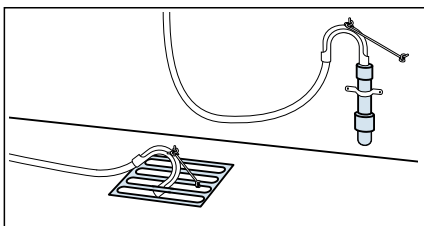

Merk: Plastrøret er ikke standardtilbehør, det fås kjøpt hos spesialiserte forhandlere.

Konfigurering

Sørg for at apparatet er i vater ved hjelp av et vaterpass.

Hvis vaskemaskinen ikke er i vater, kan dette forårsake intens støy og vibrasjoner og føre til at maskinen flytter på seg under vasking.

1. Løsne låseboltene ved hjelp av en skrunøkkel. Skru med klokken.

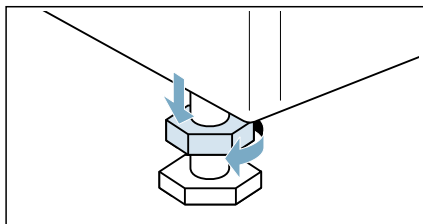

2. Kontroller apparatet med et vaterpass, og still det i vater om nødvendig. Endre høyden ved å vri på føttene til apparatet. Alle de fire føttene til apparatet må stå støtt på underlaget.

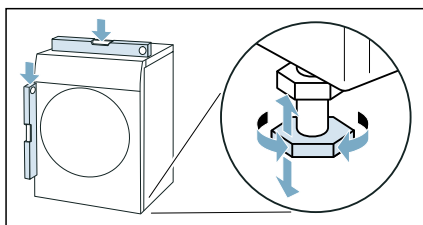

3. Fest låsebolten mot huset. Hold godt i foten mens du gjør dette og ikke juster høyden. Låseboltene på alle fire maskinføtter må være skrudd tett igjen mot huset.

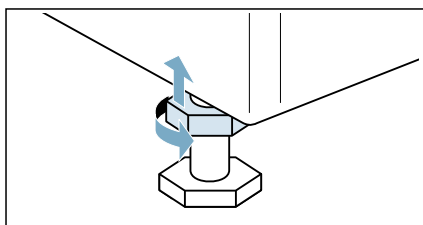

Elektrisk tilkobling

Advarsel

Livsfare!

Kontakt med spenningsførende deler medfører fare for elektrisk støt.

- Ta aldri på støpselet med våte hender.
- Trekk aldri i ledningen når du vil ta støpselet ut av kontakten, men hold i støpselet. Slik unngår du skader på kabelen.

Følg anvisningene nedenfor, og forsikre deg om følgende:

Merknader

- Strømspanningen i huset og spenningsangivelsene på apparatet stemmer overens. Tilkoblingsverdiene og nødvendige sikringsstørrelser er angitt på typeskiltet på maskinen.
- Apparatet må kun tilkobles vekselstrøm og en forskriftsmessig installert jordet stikkontakt.
- Støpselet og stikkontakten tilpasses hverandre.
- Jordingssystemet er forskriftsmessig installert.
- Skifte av strømledning (dersom nødvendig) må kun utføres av en kvalifisert elektriker. Reserveledning fås kjøpt hos kundeservice.
- Ikke bruk fordelingskontakt /-koblinger eller skjøteledninger.
- Ved bruk av en jordfeilbryter må det kun brukes en type som har dette tegnet: .
- Kun dette tegnet garanterer at den oppfyller de gyldige forskriftene.
- Stikkontakten må alltid være tilgjengelig.
- Strømledningen må ikke knekkes, klemmes, endres, klippes over eller komme i berøring med varmekilder.

Før du vasker tøy for første gang

Apparatet ble grundig undersøkt før det forlot fabrikkens. For å fjerne eventuelt vann som ligger igjen etter testprosedyrene, kjører du først **Bomull 90°C**-programmet **uten** klesvask.

Merk:

- Apparatet må være riktig montert og tilkoblet.
→ "Plassering og tilkobling" på side 12
- Du må aldri slå på apparatet hvis det er skadet.

1. Sett i støpselet.
2. Skru opp vannkranen.
3. Lukk døren. Ikke legg i tøy.
4. Velg **Bomull 90°C**-programmet.
5. Trekk ut vaskemiddelskuffen.
6. Hell ca. 1 liter vann i Rom II.
7. Tilsett standard vaskemiddel i Rom II iht. produsentens anvisninger for lett skittent tøy.

Merk: Bruk kun halvparten av anbefalt mengde vaskemiddel for å unngå at det skummer. Ikke bruk vaskemiddel laget for ull eller mildt vaskemiddel.

8. Lukk vaskemiddelskuffen.
9. Velg  (**start/ilegging**) .
10. Sett programvelgeren på o (**Av**) når programmet slutter.

Apparatet er nå klar til bruk.

Transport

f.eks. ved flytting

Forberedelser:

1. Steng vannkranen.
2. Reduser vanntrykket i forsyningsslangen. → Side 42
3. Pump ut eventuelle vannrester.
→ Side 41
4. Koble apparatet fra strømmettet.
5. Fjern slangene.
6. Tøm doseringsbeholderne.

Obs!

Fare for skade på apparatet på grunn av at det lekker vaskemiddel/tøymykner fra doseringsbeholderne

Lekkende vaskemiddel/tøymykner kan forhindre at apparatet fungerer korrekt, f.eks. på grunn av feil på elektronikken.

Tøm doseringsbeholderne før du transporterer apparatet.

Montere transportsikringene:

1. Fjern dekslene og oppbevar dem på et trygt sted.

Merk: Bruk en skrutrekker ved behov.

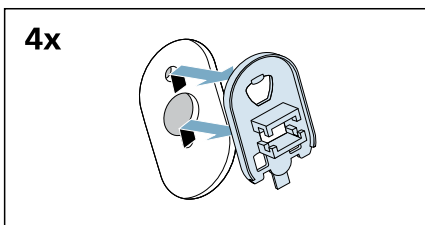
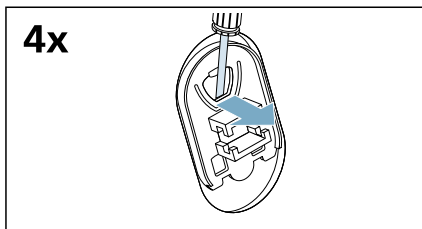

2. Sett på de fire mansjettene.

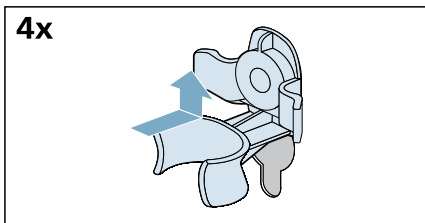

- a) Fest strømkabelen godt i holderne.

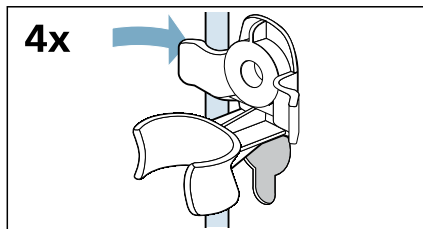

- b) Sett inn og stram skruene.

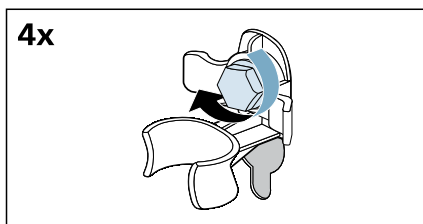

- c) Fest slangene godt i holderne.

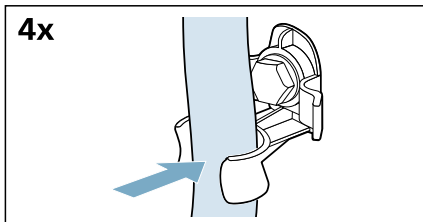

Før du slår apparatet på igjen:

Merknader

- Støttestagene **må** fjernes.
→ "Demontering av støttestagene" på side 15
- Transportsikringene **må** fjernes.
→ "Fjerne transportsikringene" på side 14
- Hell ca. 1 liter vann i Rom II, velg programmet **Sentrif.** ♣ og start. Dette vil hindre vaskemiddelet i å renne rett ut i avløpet under neste vask.

Bli kjent med apparatet

Apparat

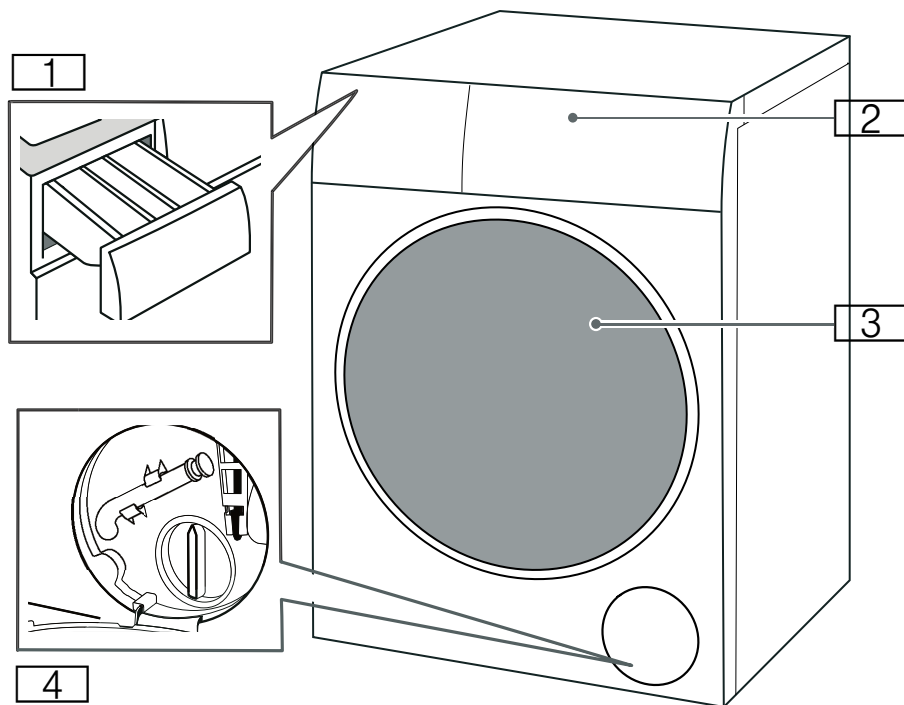

- 1** Vaskemiddelskuff
- 2** Kontrollpanel
- 3** Vaskemaskindør
- 4** Vedlikeholdsluke

no Bli kjent med apparatet

Kontrollpanel

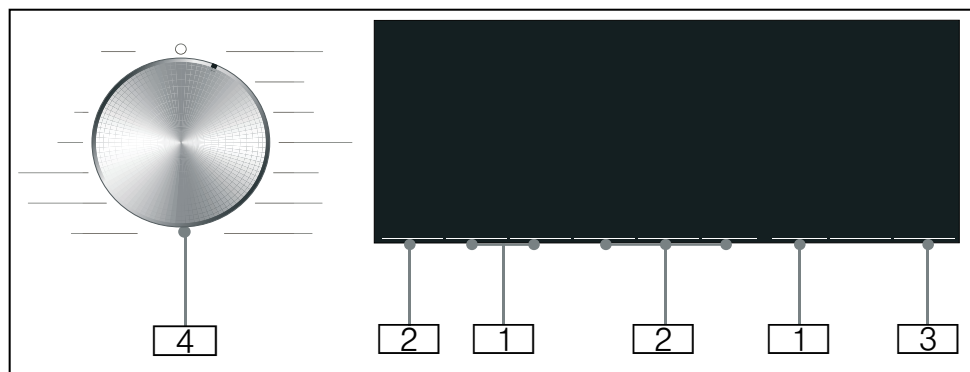

- 1 **Standard programinnstillinger** kan endres.
Oversikt over alle standard programinnstillinger
→ Side 32
- 2 **Øvrige programinnstillinger** kan velges.
Oversikt over alle øvrige programinnstillinger
→ Side 33
- 3 ▷||| (**start/ilegging**) -knapp for å starte avbrytelse (f.eks. for å fylle på mer tøy) og avbryte et program.
- 4 **Programvelger** for å velge program og slå apparatet på og av.

Skjermpanel

Standard programinnstillinger

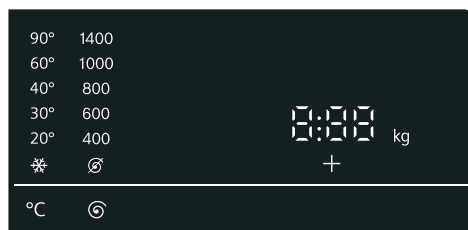

Display	Innstilling	Beskrivelse
★ - 90°	°C (Temperaturvalg)	Temperatur som kan angis i °C ★ = kald
⌀ - 1400*	⌀ (Sentrifugehast)	Sentrifugeringshastighet i o/min (omdreininger i minuttet) ⌀ = ingen sentrifugering
2:30*	Gjenværende programtid	Gjenværende programtid avhenger av programvalg i h:min (timer:minutter)
0,5 - 24 h	⌚ (Finished in / Time Dry)	Programmet er slutt etter ... h (h = timer)
9,0* kg / 6,0* kg	Maksimal mengde for vasking/tørrking	Anbefalt mengde i kg
* Avhenger av hvilken modell og hvilket program som er valgt.		

Øvrige programinnstillinger

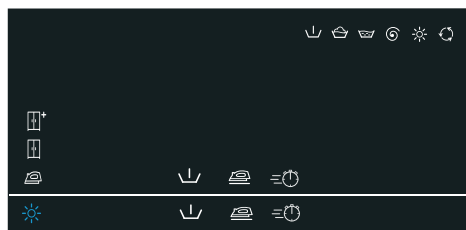

Display	Innstilling
⊕/⊖/🗑️	★ (Tørkemål)
⏴	⏴ (Forvask)
🗑️	🗑️ (Antikrøll)
🔄	🔄 (varioSpeed)

Statusindikatorer for programfremdrift (programsekvens)

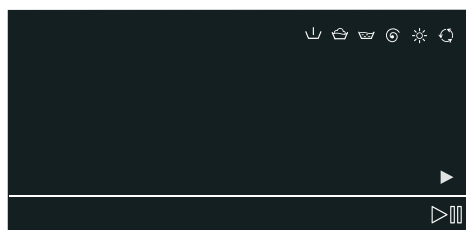

Display	Innstilling
▶	▶ (start/ilegging)
⏴	Forvask
🗑️	Vask
🗑️	Skylling
⌚	Sentrifugering/tømming
★	Tørr
🔄	Antikrøll
End (Ferdig)	Programslutt



Klesvask

Klargjøring av klesvask før vasking

Beskytter tøyet og apparatet

Obs!

Skade på maskinen/tekstiler







Fremmedlegemer (f.eks. mynter, binderser, nåler, spikre) kan skade klesvasken eller komponenter i apparatet.

Du må følge disse instruksjonene når du forbereder klesvasken:

- Følg alltid instruksjonene fra produsenten når du doserer vaskemiddel, pleieprodukter o.l.
- Ikke overskrid maksimal tøymengde. Overfylling vil gi dårligere vaskeresultat.
- Hold vaskemidler og midler for forbehandling av klesvask (f.eks. flekkfjerner, spray, etc.) på avstand fra apparatet. Sprayrester og andre rester eller dråper må fjernes umiddelbart med en fuktig klut.
- Tøm alle lommer. Fjern alle fremmedlegemer.
- Fjern metallgjenstander (binderser, etc.).
- Bukser, strikkeplagg som f.eks. strikkejakker, t-skjorter og gensere må vrenses.
- Forsikre deg om at BH-er med spiler kan vaskes i vaskemaskin.
- Vask ømfintlige plagg i et nett eller en vaskepose (tights, BH-er med spiler, etc.).
- Lukk glidelåser, og knepp igjen knapper.
- Børst ut sand fra lommer og krager.
- Fjern gardinfester eller putt gardinene i et nett / en vaskepose.

Sortere tøyet

Sorter plaggene i henhold til anvisningene og produsentens informasjon på pleieetikettene, avhengig av:

- Stoff-/tekstiltype
- Farge
 - Merk:** Tøyet kan farge av. Vask hvite og fargede plagg separat. Vask nye, fargede plagg separat første gang du vasker dem.
- Tilmussingsgrad
 - Vask plagg med samme tilmussingsgrad sammen.
 - **Lettere skittent:** Trenger ingen forbehandling. Velg innstillingen  (**varioSpeed**) ved behov.
 - **Normalt skittent**
 - **Svært skittent:** Legg i mindre tøy, tøyet må forbehandles eller bløtlegges først.
 - **Flekker:** Fjern/forhåndsbehandle flekker før de tørker. Du må fukte flekkene med såpevann først, ikke gni. Vask så plaggene med det passende programmet. Flekker som er vanskelige å fjerne eller er tørket inn, kan ofte kun fjernes ved at plaggene vaskes flere ganger.
- Symboler på pleieetikettene
 -  Egnert for normalt vaskeprogram; f.eks. programmet Bomull
 -  Det kreves et skånsomt vaskeprogram; f.eks. programmet Syntetisk
 -  Det kreves et spesielt skånsomt vaskeprogram; f.eks. programmet Finvask/Silke
 -  Egnert for håndvask; f.eks. programmet Ull 
 -  Ikke vask i vaskemaskin.

Klargjøring av klesvask før tørking

Merk: For å oppnå et jevnt tørkeresultat bør du sortere klesvasken etter:

- Tekstiltipe
- Symbolene for stell på stelletikettene.

Kun tøy som er merket med at det kan tørkes i tørketrommel, eller tøy som har følgende symboler:

- ☉ : Du kan velge
* **Intensivtørk**
- ☼ : Du kan velge
* **Skånsom tørk**

Følgende tekstiler må ikke tørkes:

- ☒ = må ikke tørkes i tørketrommel
- Finvask (silke, syntetiske gardiner).
- Tekstiler som inneholder skumgummi eller lignende materialer.
- Tekstiler som har blitt behandlet med brennbare væsker, f.eks. flekkfjerner, petroleter, tynnere. Eksplosjonsfare!
- Tekstiler som inneholder hårspray eller lignende stoffer.

Merknader

- Før tørking må håndvaskede tekstiler sentrifugeres i en passende hastighet.
- Før tørking sentrifugerer du på optimal hastighet. Det anbefales en sentrifugeringshastighet på over 1000 o/min for bomull og over 800 o/min for strykefrie tekstiler.
- Ikke stryk plagg rett etter tørking. Det anbefales at tøyet brettes ut først slik at resterende fuktighet fordeles jevnt.
- For å sikre et godt tørkeresultat, bør dyner, frottéhåndklær og andre store tekstiler tørkes separat.
- Ikke overskrid maksimal tøymengde.

Stiving

Merk: Tøyet skal ikke behandles med tøymykner.

1. Slå på apparatet.
2. Velg **Skylling**-programmet.
3. Doser stivelse i Rom ☉ i henhold til produsentens anvisninger (rengjør kammeret først ved behov).
4. Trykk på ▷☐ (**start/ilegging**) - knappen.

Farging/bleking

Farging må kun foretas i vanlige mengder som brukes i husholdningen. Salt kan korrodere rustfritt stål. Ta hensyn til angivelsene fra produsenten av fargemiddelet.

Ikke bruk apparatet til å bleke tøy.



Vaskemidler og pleieprodukter

Du kan beskytte apparatet og tøyet ved å velge og bruke korrekte vaskemidler og pleieprodukter. Du kan bruke alle vaskemidler og pleieprodukter som er egnet for ditt apparat.

Merk: Les sikkerhetsinformasjonen → Side 5 for å forvise deg om at du bruker apparatet sikkert.

Produsentens anvisninger for bruk og dosering er angitt på emballasjen.

Anbefalt vaskemiddel

Denne informasjonen er ment å hjelpe deg å velge rett vaskemiddel for dine plagg.

Stoffer	Vaskemiddel	Program	Temperatur
Varmeresistente, hvite tekstiler laget av bomull eller lin	Standard vaskemiddel med optisk hvitemiddel	Cottons	Fra kaldt til 90 °C
Fargede tekstiler av lin eller bomull	Vaskemiddel for fargede plagg uten blekemiddel eller optisk hvitemiddel	Cottons	Fra kaldt til 60 °C
Fargede tekstiler av stoff som krever skånsom behandling eller av syntetisk materiale	Vaskemiddel for fargede plagg/finvask uten optisk hvitemiddel	Easy Care	Fra kaldt til 60 °C
Ømfintlige tekstiler av silke eller viskose	Finvask	Delicates/Silk	Fra kaldt til 40 °C
Wool	Vaskemiddel for ull	Wool	Fra kaldt til 40 °C









Tips: Besøk www.cleanright.eu for å finne mer informasjon om forskjellige vaskemidler, pleieprodukter og rengjøringsmidler til husholdningsbruk.









Merknader





























- Bruk bare flytende vaskemidler som flyter av seg selv
- Ikke bland ulike flytende vaskemidler
- Ikke bland vaskemiddel og tøymykner
- Ikke bruk produkter som har utviklet er topplag eller er svært størknet
- Ikke bruk produkter som inneholder løsemidler, kaustiske midler eller flyktige substanser (f.eks. blekemiddel)
- Vær sparsom med bruk av fargestoffer, ettersom salt kan skade rustfritt stål
- Ikke bruk blekemidler i apparatet



Programoversikt













Program som kan velges

Program/type vask	Alternativer/informasjon
<p>Navn på programmet</p> <p>Kort forklaring av programmet og hvilke tekstiler det passer for.</p>	<p>Maks. mengde for vasking/ Maks. mengde for tørking</p> <p>Maks. mengde i kg avhengig av modell og program</p> <p>temperatur* som kan velges i °C</p> <p>sentrifugeringshastighet* som kan velges i o/min</p> <p>mulige ekstra programinnstillinger*</p> <p>mulig innstilling for tørking* Kan velges (bort) ✓, kan ikke velges -</p> <p>mykningsmiddel</p>
<p>Bomull</p> <p>Slitesterkt stoff, varmeresistente tekstiler av bomull eller lin.</p>	<p>9,0 (5,0**) kg/6,0 kg</p> <p>❄ - 90 °C</p>
<p>Merknader</p> <ul style="list-style-type: none"> ■ Symbolet  (informasjonssignal om rengjøring av trommel) blinker hvis du ikke har brukt et program med en temperatur på 60 °C eller høyere over en lengre periode. Ikke fyll på tøy; velg Bomull 90°C-programmet for rengjøring og pleie av trommelen og det ytre karet. Deretter forsvinner symbolet. → <i>Side 43</i> ■ Slå informasjonssignalet om rengjøring av trommel på/av. → <i>"Apparatinnstillinger" på side 38</i> 	<p>400 - 1400 o/min</p> <p> (Forvask),  (Antikrøll),  (varioSpeed)</p> <p>❄ (Tørkemål) ✓ (* ✓,  ✓,  ✓)</p> <p>mulig</p>
<p>* Avhengig av modell og program.</p> <p>** Redusert last med  (varioSpeed) ekstra programinnstilling.</p>	



Program/type vask	Alternativer/informasjon
Eco 40-60	9,0 kg/6,0 kg
Egnet til vask av normalt skitne bomulls-, lin- og blandede tekstiler, og til å tørke dem slik at de umiddelbart kan oppbevares i skap.	-
Merknader	400 - 1400 o/min
■ Vaskbare tekstiler med vaskesymbol fra 40 °C  opp til 60 °C  kan vaskes sammen i samme syklus.	∇ (Forvask),  (Antikrøll)
■ Vaskeytelsen samsvarer med høyest mulige vaskeytelsesklasse, slik denne er definert i lovfestede standarder. For å oppnå optimal energieffekt med best mulig vaskeytelse, justeres vasketemperaturen automatisk i samsvar med kapasitet for tøymengde, og den kan ikke endres.	* (Tørkemål) ✓ (☐* ✓, ☐ ✓,  ✓)
■ Wash and dry-programmet (Vask og tørk) kan oppnås ved å velge Eco 40-60 -programmet og aktivere * (Tørkemål).	mulig
Syntetisk	4,0 kg/2,5 kg
Tekstiler laget av syntetisk materiale eller blandede tekstiler.	* - 60 °C
	400 - 1400 o/min
	∇ (Forvask),  (Antikrøll), ≡⌚ (varioSpeed)
	* (Tørkemål) ✓ (☐* ✓, ☐ ✓,  ✓)
	mulig
Mix	4,0 kg/2,5 kg
Blandet vask med bomull og syntetiske stoffer.	* - 60 °C
	400 - 1400 o/min
	∇ (Forvask),  (Antikrøll), ≡⌚ (varioSpeed)
	* (Tørkemål) ✓ (☐* ✓, ☐ ✓,  ✓)
	mulig
* Avhengig av modell og program.	
** Redusert last med ≡⌚ (varioSpeed) ekstra programinnstilling.	

Program/type vask	Alternativer/informasjon
Outdoor/Impregnering Vasking etterfulgt av impregnering av regntøy og yttertøy med vanntett belegg eller vanntette tekstiler Merknader <ul style="list-style-type: none"> ■ Bruk vaskemiddel som er egnet for maskinvask; hell riktig dose i beholder II i henhold til produsentens anvisninger. ■ Tilsatt impregneringsmiddel (maks. 170 ml) i beholder . ■ Klesvasken må ikke behandles med tøymykner. ■ Rengjør vaskemiddelskuffen grundig før vask. ■ Det anbefales at du drar ned glidelåsen og vrerger tøyet før vasking. 	1,0 kg/1,0 kg  - 40 °C 400 - 800 o/min -  (Tørkemål) ✓ ( +,  ✓,  -) ikke mulig
Skjorter/Bluser Strykefrie skjorter eller bluser av bomull, lin, syntetiske fibre eller blandingsstoffer.	2,0 kg/2,0 kg  - 60 °C 400 - 800 o/min  (Førvask),  (Antikrøll)  (Tørkemål) ✓ ( +,  ✓,  ✓) mulig
Super 15'/Wash & Dry 60' Til små mengder lett skittent tøy av bomull, lin, syntetiske fibre eller blandingsstoffer. Ca. 15 min for vasking. Dersom du velger tørkefunksjonen, følger en tørkeprosess på ytterligere 45 min. Merk: Standardprogrammet er Super 15' . Du kan veksle til Wash & Dry 60' -programmet ved å berøre  (Tørkemål)-knappen.	2,0 kg/1,0 kg  - 40 °C 400 - 1000 o/min -  (Tørkemål) ✓ ( +,  ✓,  -) mulig
Centrif. / Sentrif.  /  Til sentrifugering med valgfri sentrifugeringshastighet og etterfølgende tømning. Dersom du har valgt  , kjøres Utpumping -programmet, og vannet vil tømmes etter skyllingen; ingen sentrifugering.	-/ -  - 1400 o/min  (Antikrøll)  (Tørkemål) ✓ ( + ✓,  ✓,  ✓) ikke mulig
* Avhengig av modell og program. ** Redusert last med  (varioSpeed) ekstra programinnstilling.	

Program/type vask	Alternativer/informasjon
Skylling	-/-
Til skylling med etterfølgende sentrifugeringssyklus.	-
	⌀ - 1400 o/min
	☰ (Antikrøll)
	* (Tørkemål) ✓ (☰+ ✓, ☰ ✓, ☰ ✓)
	mulig
Ull 	2,0 kg/1,0 kg
Stoff for hånd- eller maskinvask som er laget av eller inneholder ull;	* - 40 °C
spesielt skånsomt vaskeprogram slik at tøyet ikke skal krympe, med lengre pauser i programmet (hvor tøyet hviler i vannet).	⌀ - 800 o/min
	-
Merk: For at tøyet ikke skal krympe når det er igjen en liten mengde vann etter tørking, må du ta ut tøyet så fort som mulig etter programslutt og henge det til tork.	* (Tørkemål) ✓ (☰+, ☰-, ☰ ✓)
	mulig
Finvask/Silke	2,0 kg/-
For ømfintlige, vaskbare tekstiler, f.eks. plagg av silke, sateng, syntetiske fibre eller blandingsstoffer (f.eks. silkebluser, silkeskjerf).	* - 40 °C
	⌀ - 800 o/min
	⌞ (Forvask), ☰ (Antikrøll)
	* (Tørkemål) -
	mulig
* myTime Dry	-/6,0 kg
Blandede tekstiler; for lett skittent tøy av bomull og syntetiske stoffer.	-
	-
Lengden på vaskeprogrammet kan stilles inn hver gang, fra et minimum på 20 minutter. Maks. programlengde er 120 minutter. Den kan reduseres i trinn på 10 minutter.	-
	* (Tørkemål) -
Merknader	ikke mulig
■ Standard programinnstilling  (Finished in / Time Dry) kan ikke velges for dette programmet.	
■ Dette programmet brukes kun til tørkeprosessen, det er ikke mulig å tilsette vaskemiddel.	
■ Det anbefales å bruke den automatiske tørkefunksjonen for å få bedre tørkeresultat og spare energi.	
* Avhengig av modell og program.	
** Redusert last med  (varioSpeed) ekstra programinnstilling.	

Program/type vask	Alternativer/informasjon
<p>☼ Skånsom tørk</p> <p>Enkelt, skånsomt tørkeprogram til tørking av klær med lav temperatur,</p> <p>- ved å velge  for automatisk å oppnå et skaptørt + resultat,</p> <p>- ved å velge  for automatisk å oppnå et skaptørt resultat,</p> <p>- ved å velge  for automatisk å oppnå stryketørt resultat.</p>	<p>-/2,5 kg</p> <p>-</p> <p>-</p> <p>-</p> <p>☼ (Tørkemål) ✓ ( ✓,  ✓,  ✓)</p> <p>ikke mulig</p>
<p>☼ Intensivtørk</p> <p>Enkelt, normalt tørkeprogram for tørking av klær med høy temperatur,</p> <p>- ved å velge  for automatisk å oppnå et skaptørt + resultat,</p> <p>- ved å velge  for automatisk å oppnå et skaptørt resultat,</p> <p>- ved å velge  for automatisk å oppnå stryketørt resultat.</p>	<p>-/6,0 kg</p> <p>-</p> <p>-</p> <p>-</p> <p>☼ (Tørkemål) ✓ ( ✓,  ✓,  ✓)</p> <p>ikke mulig</p>
<p>* Avhengig av modell og program.</p> <p>** Redusert last med  (varioSpeed) ekstra programinnstilling.</p>	

Tørketabell

Anbefalt tørkeprogram	Mengde for tørking (kg)	Beregnet tørketid i minutter (min)		
		 (Stryketørt)	 (Skaptørt)	 (Skaptørt+)
☼ Intensivtørk	1,0-2,0	45-60	50-80	65-100
	2,0-4,0	60-90	80-140	100-160
	4,0-6,0	90-140	140-200	160-270
☼ Skånsom tørk	0,5-1,5	35-45	50-70	65-100
	1,5-2,5	45-55	70-100	100-125
Outdoor/Impregnering + ☼ (Tørkemål)	1,0	-	120	-

- i Tabellen med tørketidene er bare til veiledning. For Vask og tørk-programmet skal varigheten av vaskingen legges til den totale programtiden.
- i Tiden ovenfor er kun veiledende. Det faktiske tørkeresultatet påvirkes av type tøy, vekten på tøyet, tørkegraden og omgivelsestemperaturen.
- i For å oppnå et jevn tørkeresultat anbefales det at man skiller tyngre og lettere plagg. For eksempel skal du ikke tørke tykke håndklær sammen med forklær.
- i  (Skaptørt+) anbefales for store eller tunge plagg.
- i Det anbefales å tørke små mengder av gangen for å redusere bretteing etter tørk.
- i For tørketid på programmer som ikke står i tabellen over: Se displayet.

P+ Standard programinnstillinger

Du kan endre forhåndsinnstillingene til valgte programmer. Innstillingene kan også endres mens det valgte programmet er i drift. Virkningene avhenger av programforløpet.

°C (Temperaturvalg)

Du kan endre temperaturinnstillingen før og etter at programmet er startet, avhengig av programstadiet, ved å justere ønsket temperatur i displayet.

Maksimal temperatur som kan velges, avhenger av programmet som er valgt.

⌚ (Sentrifugehast)

Sentrifugeringshastigheten kan endres før og under programmet (i o/min, omdreininger per minutt), avhengig av programstadiet, ved å justere ønsket hastighet i displayet.

Innstilling ⌘: ⌘ ="Ingen sentrifugering". Skyllevannet pumpes ut, men det sentrifugeres ikke til slutt. Tøyet forblir vått inne i trommelen, f.eks. for plagg som ikke skal sentrifugeres.

Du kan velge "No spin" (Ingen sentrifugering) for å unngå krøllete plagg, hvis tøyet ikke tas ut av apparatet umiddelbart etter programslett.

Den maksimale hastigheten som kan velges, avhenger av modellen og programmet som er valgt.

⌚ (Finished in / Time Dry)

Før du starter programmet, kan du forhåndsinnstille programslett ("Finish in" (Ferdig om) -tiden) i trinn på 0,5 h (h = time) (mellom "minimum selectable ending time" (min. sluttid som kan stilles inn) og 9,5 h) eller trinn på 1 time (mellom 10 h og 24 h) opp til maksimalt 24 timer.

Slik gjør du dette:

1. Velg et program (untatt * **myTime Dry*** program).
Programvarigheten vises for det valgte programmet, f.eks. **2:30** (timer:minutter).
2. Trykk på ⌚ (**Finished in / Time Dry**)-knappen gjentatte ganger, helt til ønsket antall timer vises.
3. Trykk på ▷⏏ (**start/ilegging**) -knappen.
Programmet starter.
Det timeantallet som er valgt (f.eks. **8h**), vises i skjermpanelet og telles ned til programmet starter.
Deretter vises programvarigheten.

Merk: Programmets lengde justeres automatisk når programmet kjøres. Dersom du endrer programmets standardinnstillinger eller tilleggsinnstillinger, kan dette også endre programmets varighet.

Etter at du har startet programmet

(dersom det er stilt inn en "Finish in" (Ferdig om) -tid og programmet ikke har startet ennå), kan du endre forhåndsinnstilt antall timer på følgende måte:

1. Trykk på ▷⏏ (**start/ilegging**) -knappen.
2. Trykk gjentatte ganger på ⌚ (**Finished in / Time Dry**)-knappen for en endre antallet timer.
3. Trykk på ▷⏏ (**start/ilegging**) -knappen.

* Avhengig av modell

P+ Tilleggsinnstillinger for programmer

Merk: I oversikten finner du mulige programinnstillinger og ekstra programinnstillinger, som varierer alt etter modell.

Ved å velge ekstra programinnstillinger kan du tilpasse vaske-/tørkeprosessen bedre for de klesplaggene du vasker.

Innstillingene kan aktiveres eller deaktiveres avhengig av programforløpet.

Indikatorlampene i knappene lyser når en innstilling aktiveres.

Innstillingene lagres ikke når apparatet slås av.

(Tørkemål)

Tørkefunksjonen aktiveres eller deaktiveres med et trykk på  (**Tørkemål**). Vasking og tørking uten avbrytelse er mulig når funksjonen er aktivert (gjelder kun for **alternative tørkeprogrammer**). Tre ulike tørkemoduser kan velges etter ønske:

 (**Skaptørt**): For tøy i ett lag. Plaggene kan brettes sammen eller henges opp i et skap. Dette er standard tørkemodeus. I denne modusen stilles tørketiden inn automatisk iht. mengde tøy som skal tørkes.

 (**Skaptørt+**): For tykt tøy med flere lag som trenger lengre tørketid. Plaggene kan brettes sammen eller henges opp i et skap. Klesvasken blir tørrere enn med Cupboard dry (skaptørt).

 (**Stryketørt**): For finvask. Tekstiler som kan strykes (stryk tekstilene for å unngå krøll). Plaggene kan i tillegg henges opp til tørk.

Tørkeprosessen følger etter vaskeprosessen når  (**Tørkemål**) er aktivert. Hvis du kun trenger det individuelle tørkeprogrammet, kan du velge  **Intensivtørk**,  **Skånsom tørk** eller  **myTime Dry**.

Merknader

- Ikke overskrid maksimale tørkemengder. Programoversikt → "Program som kan velges" på side 27
- Maksimal sentrifugeringshastighet for programmer med tørkefase velges automatisk for å oppnå et godt tørkeresultat.

(**Forvask**)

Forvask for svært skittent tøy.

Aktiveres eller deaktiveres med et trykk på  (**Forvask**).

Merk: Hell vaskemiddel i doseringsbeholder **I** og **II**.

(**Antikrøll**)

En spesiell funksjon som bruker redusert sentrifugeringshastighet etterfulgt av løsning av tøyet for å bidra til mindre krøllede plagg.

Aktiveres eller deaktiveres med et trykk på  (**Antikrøll**).

Merk: Dersom  (**Antikrøll**) er aktivert, vil tøyet ha en fuktighetsgrad over gjennomsnittet etter sentrifugering.

(**varioSpeed**)

Vaskeprogram med kortere varighet og de samme vaskeresultatene som vanlig.

Berør  (**varioSpeed**) for å aktivere eller deaktivere denne ekstra programinnstillingen.

Merk: Når den ekstra programinnstillingen  (**varioSpeed**) er aktivert, reduseres den maksimale tøymengden, og det trengs ekstra vann til vaskeprosessen.



Bruk av apparatet

Forberede apparatet

Apparatet ble testet før levering. For å fjerne eventuelt vann som ligger igjen etter testprosedyrene, må første vaskesyklus kjøres uten tøy med programmet **Bomull 90°C**.
→ "Før du vasker tøy for første gang" på side 19

Merknader

- Du må aldri slå på apparatet hvis det er skadet!
- Meld fra til kundeservice!

1. Sett i støpselet.

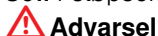

Advarsel

Elektrisk støt kan medføre livsfare.!

Det er livsfare dersom strømførende deler berøres.

- Trekk aldri ut støpselet ved å rykke i selve ledningen.
- Støpselet må kun settes inn / trekkes ut med tørre hender.

2. Skru på vannkranen.

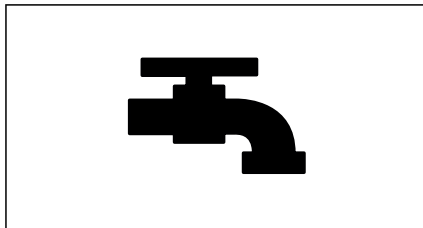

3. Åpne apparatets dør.

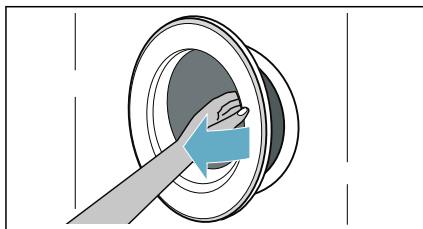

Velge program/slå apparatet på

Merk: Hvis du har aktivert barnesikringen, må du deaktivere den før du kan stille inn et program.

Bruk programvelgeren til å velge riktig program. Programvelgeren kan vris i begge retninger.

Apparatet er slått på.

Forhåndsinnstillingene for det valgte programmet vises vekselvis i skjermpanelet:

- Maksimal mengde og
- varighet for programmet og
- ...

Legge tøy i trommelen

Åpne døren, legg tøyet inn i trommelen, pass på at ingen plagg sitter fast mellom døren og gummitetningen og lukk så døren.

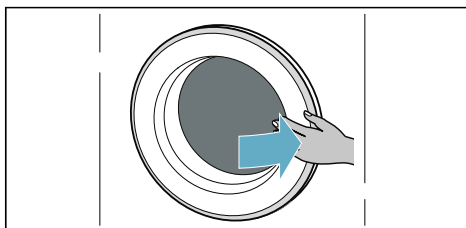
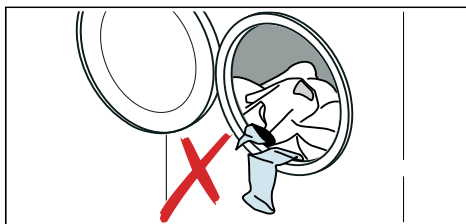

Merknader

- Brett ut og legg inn sortert klesvask. Bland store og små plagg. Når plagg i forskjellig størrelse vaskes sammen, fordeles de bedre under sentrifugeringen. Enkeltvis vasking kan forårsake ubalanse.
- Ikke overskrid maks. tøymengde som er spesifisert. Overfylling gir dårligere vaske-/tørkeresultat og kan føre til krølldannelse.

Dosere og fyll på vaskemiddel og tøymykner

Obs!

Skade på apparatet

Vaskemidler og midler for forbehandling av klesvask (f.eks. flekkfjerner, spray, etc.) kan skade overflatene på vaske-/tørkemaskinen.

Hold slike midler unna overflatene på vaske-/tørkemaskinen. Sprayrester og andre rester/dråper må fjernes umiddelbart med en fuktig klut.

Dosering

Doser vaskemidler og pleieprodukter i henhold til:

- Vannhardhet (spør vannleverandøren din)
- Produsentens anvisninger på emballasjen
- Tøymengde
- Tilsmussingsgrad

Fyll beholderne

1. Trekk ut vaskemiddelskuffen.

Advarsel

Øye-/hudirritasjon!

Dersom vaskemiddelskuffen åpnes mens apparatet går, kan det sprute ut vaskemiddel/pleieprodukt.

Åpne skuffen forsiktig.

Hvis vaskemiddelet/pleieproduktet kommer i kontakt med øyne eller hud, må du skylle godt.

Oppsøk lege ved svelging.

2. Fyll på vaskemiddel og/eller pleieprodukt

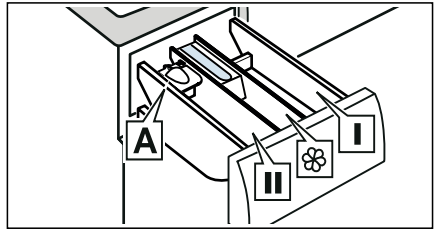

- Beholder I Vaskemiddel til forvask og desinfisering av tøyet. (kun for apparater som har funksjonen forvask og desinfisering)
- Beholder  Tøymykner, stivelse. Ikke overskrid maksimal mengde.
- Beholder II Vaskemiddel til hovedvask, vannmykner, blekemiddel, flekkfjerner.
- Beholder A* Til dosering av flytende vaskemiddel.

*avhengig av modell

Merknader

- Følg alltid instruksjonene fra produsenten når du doserer vaskemiddel, pleieprodukter o.l.
- Tynn ut tøymykner med vann. Dette forhindrer tetting.
- Vær forsiktig når du åpner vaskemiddelskuffen mens apparatet går.

Målebeger A* for flytende vaskemiddel

*avhengig av modell

Plasser målebegeret A for å måle opp riktig mengde flytende vaskemiddel:

1. Trekk ut vaskemiddelskuffen. Trykk innleggsdelen ned og fjern skuffen helt.

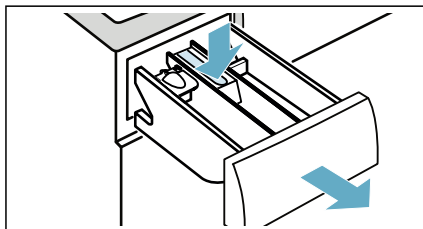

2. Flytt målebegeret fremover, klapp det ned og klikk det på plass.

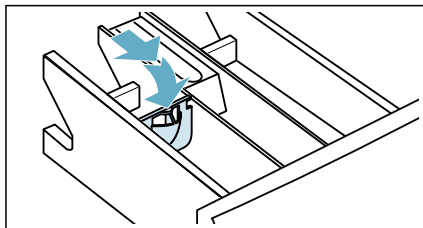

3. Sett skuffen tilbake på plass igjen.

Merk: Ikke bruk målebegeret til vaskemidler i gelform og vaskepulver, og ikke til programmer med forvask eller når du har valgt "Ferdig om"-tid.

For modeller uten målebeger: Hell flytende vaskemiddel i en egnet beholder og legg den i trommelen.

Starte programmet

Trykk på **▶** (start/ilegging) -knappen og hold den inne i 1~2 sekunder. Deretter slipper du den opp. Programmet starter, og apparatets dør er sperret.

Skjermpanelet viser ferdig om-tid, og teller ned til programmet starter. Etter at vaskeprogrammet har startet, vises også programvarigheten. Og symbolene for programmets framdrift tennes.

Barnesikring

Du kan sperre apparatet mot utilsiktede endringer av innstillingene. Dette gjør du ved å aktivere barnesikringen.

Slik aktiverer du barnesikringen:

Trykk inn og hold **≡** (varioSpeed)- og **⌚** (Finished in / Time Dry)-knappen i 3 sekunder når programmet har startet. Symbolet **⌚** lyser opp på skjermpanelet.

- **⌚** lyser: Barnesikringen er aktivert.
- **⌚** blinker: Hvis programmet og programinnstillingene justeres mens barnesikringen er aktivert.

Merk: Når programmet er slutt, vises **End (Ferdig)**. Døren er låst opp. **⌚**-symbolet blir værende på for å minne deg på å deaktivere barnesikringen.

Slik deaktiverer du barnesikringen:



Trykk inn og hold **≡** (varioSpeed)- og **⌚** (Finished in / Time Dry)-knappen til **⌚**-symbolet forsvinner.

Legg inn / ta ut tøy

Etter å ha startet programmet (gjelder kun for vasking), kan du ta ut og legge i tøy om nødvendig.

Trykk på **▷** (start/ilegging) -knappen. Apparatet kontrollerer om det er mulig å legge i flere plagg.

Hvis skjermpanelet viser følgende:

- -symbolet forsvinner, det er mulig å fylle på mer tøy.
- -symbolet tennes, det er ikke mulig å fylle på mer tøy.

Trykk på **▷** (start/ilegging) -knappen for å fortsette programmet. Programmet fortsetter automatisk.

Merknader

- Ikke la døren stå åpen for lenge når du legger i mer tøy, ettersom det kan lekke vann ut fra klesvasken.
- Av sikkerhetsmessige årsaker forblir døren låst når vannstanden eller temperaturen er høy, eller mens trommelen roterer, og det er ikke mulig å fylle på mer tøy i denne fasen.

Endre programmet

Hvis du ved en feiltakelse har startet feil program, kan du endre det på følgende måte:

1. Trykk på **▷** (start/ilegging) -knappen.
2. Velg et annet program.
3. Deretter trykker du en gang til på **▷** (start/ilegging) -knappen. Det nye programmet starter fra starten av.

Merk: Hvis tørking er aktivert, må du etter å ha trykket på **▷** (start/ilegging) -knappen, mens **Høt (varm)** vises, vente mens apparatet kjøler av tøyet, helt til **Høt (varm)** forsvinner. Deretter velger du et annet program.

Programavbrudd

For programmer som vasker på høye temperaturer:

1. Trykk på **▷** (start/ilegging) -knappen.
2. For å kjøle ned klesvasken: Velg **Skylling**.
3. Trykk på **▷** (start/ilegging) -knappen.

For programmer som vasker på lave temperaturer:

1. Trykk på **▷** (start/ilegging) -knappen.
2. Velg **Centrif. / Sentrif.**  / .
3. Trykk på **▷** (start/ilegging) -knappen.

For programmer i tørkeprosessen:

1. Trykk på **▷** (start/ilegging) -knappen.
2. Hvis **Høt (varm)** i skjermpanelet: Vent mens apparatet kjøler av tøyet, helt til **Høt (varm)** forsvinner fra displayet.

Programslutt

End (Ferdig) tennes i displayet, og visningen av **▶** og  er av.

Dersom du har valgt , vil det kun tappes vann etter skyllingen, ingen sentrifugering.

Merknader

- Hvis **Høt (varm)** blinker i displayet før tørkeprogrammet er fullført, er det høy temperatur i trommelen. Programmet for avkjøling av trommelen kjører til temperaturen i trommelen har sunket.

- Hvis du ikke tar tøyet ut innen 15 minutter etter at tørkeprosessen er avsluttet, starter antirkøllprosessen for å hindre at tøyet blir skrukkete. Prosessen tar ca. 30 minutter. Displayet viser skiftesvis **0:00, LAPP, Lø og End**, og ⌚-symbolet vises som statussymbol. Du kan avslutte denne prosessen ved å berøre en vilkårlig knapp. Døren frigis, og klesvasken kan tas ut.

Ta ut tøy / slå av apparatet

1. Sett programvelgeren på **o (Av)**.
2. Åpne døren og ta ut tøyet.
3. Steng vannkranen.
Merk: Ikke nødvendig for modeller med Aqua-Stop.

Merknader

- Ikke la det ligge igjen plagg i trommelen. De kan krympe ved neste vask eller farge av på andre plagg.
- Fjern alle fremmedlegemer fra trommelen og gummitetningen – fære for rust.
- Tørk av gummitetningen.

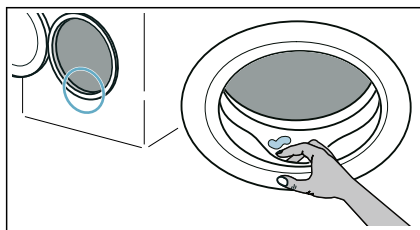

- La døren og vaskemiddelskuffen stå åpen slik at eventuelle vannrester kan fordampe.
- Vent alltid til programmet er avsluttet, ettersom apparatet fortsatt kan være låst. Deretter slår du på apparatet og venter til det låses opp.

Apparatinnstillinger

Du kan endre følgende innstillinger:

- Volumet på sluttsignalet.
- Volumet på knappesignalet.
- Slå informasjonssignalet om stell av trommel på/av.

For å endre disse innstillingene må du aktivere innstillingsmodus.

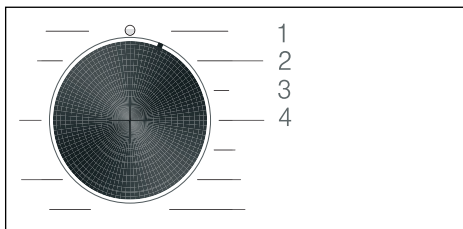

1/2/3/4... Stillinger for programvelgeren

Aktiver innstillingsmodus:

1. Sett programvelgeren i stilling 1. Apparatet er slått på.
2. Trykk og hold ⌚ (**Sentrifugehast**)-knappen og vri samtidig programvelgeren med klokken til stilling 2. Slipp opp ⌚ (**Sentrifugehast**)-knappen.

Innstillingsmodus er aktivert, og den forhåndsinnstilte innstillingen vises i skjermpanelet.

Endre volum og informasjon om stell av trommel

Bruk ⌚ (**Finished in / Time Dry**)-knappen for å endre følgende innstillinger i de tilsvarende stillingene for programvelgeren:

- 2: Volumet på sluttsignalet.
 - 3: Lydvolumet for knappesignalene.
- 0 = av, 1 = lavt,
2 = middels, 3 = høyt,
4 = svært høyt



- 4: Slå informasjonssignalet om stell av trommel på/av.

ON på
OFF av

Gå ut av innstillingsmodus

Du kan nå avslutte prosessen og vri programvelgeren til o **(Av)**-stilling. Innstillingene er lagret.



Sensorer

Sensorsystem for ubalansert fyllmengde

Det automatiske kontrollsystemet for ubalanse registrerer ubalansen og sørger for at maskinen foretar flere forsøk på sentrifugering for å fordele tøyet jevnt.

Av sikkerhetsgrunner blir turtallet redusert ved dårlig fordeling av tøyet, eller det blir ikke sentrifugert.

Merk: Legg både små og store plagg inn i trommelen samtidig.



Rengjøring og vedlikehold



Advarsel

Livsfare!

Det er fare for elektrisk støt hvis du kommer nær de strømførende komponentene. Sett programvelgeren på o **(Av)**. Trekk ut støpselet.

Obs!

Fare for brann og eksplosjon!

Det kan oppstå giftige gasser ved rengjøring med løsemiddelholdige rengjøringsmidler. Ikke bruk løsemiddelholdige rengjøringsmidler.

Obs!

Apparatet kan bli skadet!

Løsemiddelholdige rengjøringsmidler kan skade overflater og deler inne i apparatet. Ikke bruk løsemiddelholdige rengjøringsmidler.

Maskinhus, betjeningspanel

- Fjern øyeblikkelig rester av vaskemidler og rengjøringsmidler.
- Tørk med en myk, fuktig klut.
- Ikke bruk skurekluter, svamper eller rengjøringsmidler med slipemidler (rengjøringsmidler for rustfritt stål).
- Ikke rengjør maskinen med en vannstråle.

Trommel

Advarsel

Personskader / materielle skader og skader på vaskemaskinen!

Varig vasking på lave temperaturer og manglende lufting av maskinen kan skade trommelen og føre til personskader.

Med jevne mellomrom bør man kjøre et program for rensing av trommelen eller vaske med temperaturer på minst 60 °C.

Hver gang etter bruk bør man la maskinen tørke med åpen dør og åpen vaskemiddelskuff.

Bruk klorfrie vaskemidler. Ikke bruk stålull.

Dersom det oppstår lukt i vaskemaskinen eller du ønsker å rengjøre trommelen, skal programmet **Bomull 90°C** kjøres uten tøy i maskinen.

Avkalking

Ved riktig dosering av vaskemiddel er det ikke nødvendig å avkalke. Hvis det likevel skal avkalke, må avkalkingsmiddelet brukes i henhold til angivelsene fra produsenten. Avkalkingsmiddel som er egnet til dette, fås kjøpt via våre nettsider eller hos kundeservice.

Tømming av vaskemiddelskuffen, rengjøring av vaskemiddelskuffen og huset

Dersom apparatet inneholder rester av vaskemiddel eller tøymykner:

1. Trekk ut vaskemiddelskuffen. Trykk innleggsdelen ned og fjern skuffen helt.

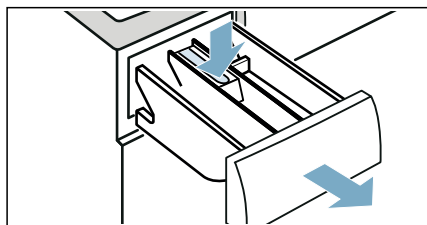

2. Slik fjerner du innleggsdelen: Dytt innleggsdelen nedenifra og opp med fingeren.

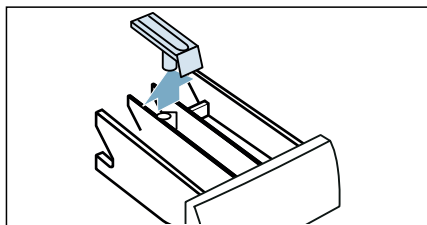

3. Rengjør vaskemiddelbeholderen og innleggsdelen med vann og en børste, og tørk den. Rengjør også innsiden av huset.

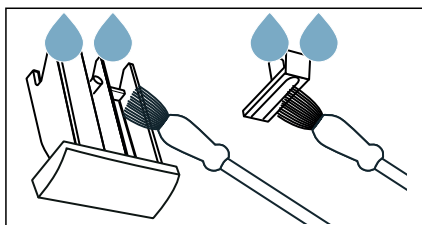

4. Sett inn innleggsdelen og la den gå i lås (skyv sylinderen på føringsstiften).

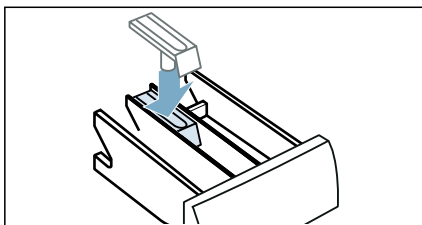

5. Skyv vaskemiddelskuffen helt inn.

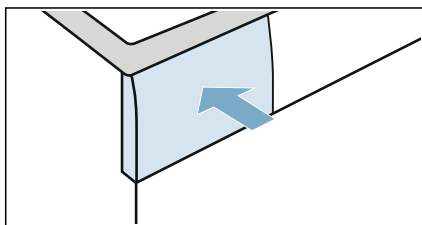

Merk: La vaskemiddelskuffen stå åpen slik at eventuelle vannrester kan fordampe.

Avløpspumpen er tett.

Merk: Skru igjen vannkranen for å forhindre at mer vann renner inn, og for å sikre at det pumpes ut.

Advarsel

Fare for skålding!

Når du vasker på høye temperaturer, blir vannet svært varmt. Hvis du kommer i kontakt med det varme vannet, kan dette forårsake skålding. La vannet avkjøle seg først.

1. Sett programvelgeren på **o (Av)**. Trekk ut støpselet.
2. Åpne serviceluken.

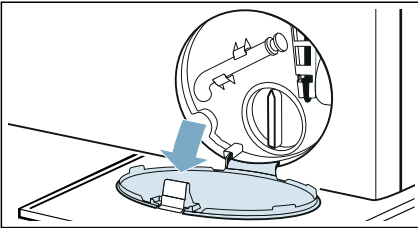

3. Ta avløpsslangen ut av holderen. Fjern forseglingslokket og hell vannet i en passende beholder. Bytt ut tetningen og plasser avløpsslangen i holderen igjen.

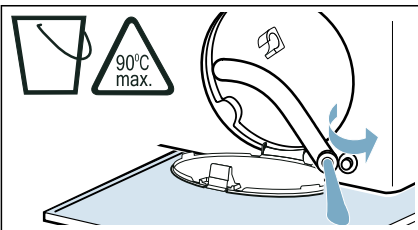

4. Skru pumpelokket forsiktig av; resterende vann kan lekke ut. Rengjør innsiden, pumpelokkgjengene og pumpehuset. Pumpehjulet i tømme-pumpen må kunne rotere.

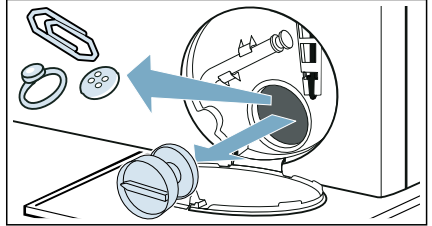

5. Sett pumpelokket tilbake på plass og skru det på igjen. Håndtaket må være i vertikal posisjon.

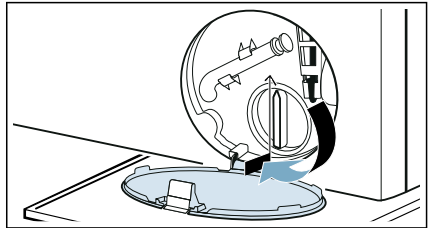

6. Lukk serviceluken.

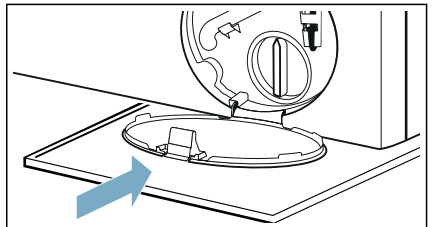

Merk: For å hindre at ubrukt vaskemiddel renner rett ned i avløpet under neste vask: Hell 1 liter vann i Rom II og start **Sentrif.**  programmet.

Avløpsslangen er tilstoppet ved sifongen

1. Sett programvelgeren på o (**Av**).
Trekk ut støpselet.
2. Løsne slangeklemmen. Fjern avløpsslangen forsiktig; resterende vann kan lekke ut.
3. Rengjør avløpsslangen og tilkoblingsstussen til vannlåsen.

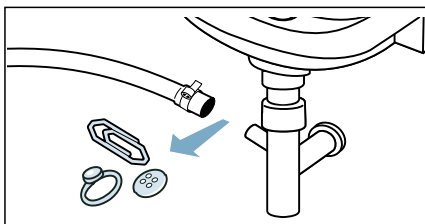

4. Fest avløpsslangen igjen og sikre tilkoblingspunktet med slangeklemmen.

Filteret i vannforsyningen er tett

Lett på vanntrykket i forsyningsslangen:

1. Steng vannkranen.
2. Velg programmet **Bomull** (aktiver innstillingen \equiv (**varioSpeed**)).
Merk: Hvis apparatet har intelligent doseringssystem*, må du også deaktivere det intelligente doseringssystemet.
3. Trykk på \triangleright (**start/legging**) - knappen. La programmet gå i ca. 40 sekunder.
4. Sett programvelgeren på o (**Av**).
5. Trekk ut støpselet.

* Avhengig av modul

Rengjør filtrene:

1. Koble fra slangen på baksiden av apparatet.

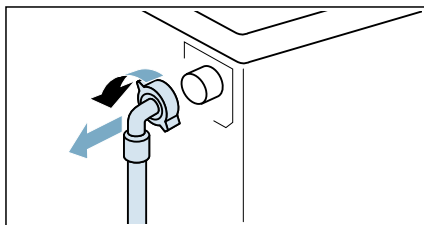

2. Fjern filteret med en tang.

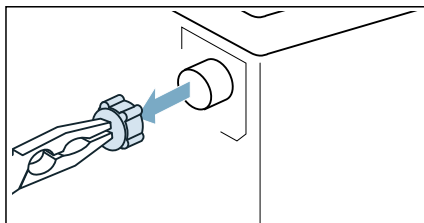

3. Rengjør filteret med en liten børste.

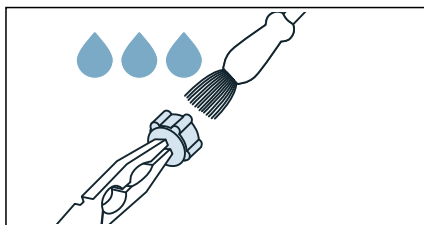

4. Koble til slangen og sjekk om det er noen lekkasjer.

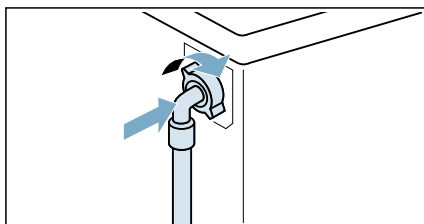

? Feil og hvordan de skal håndteres

Nødbryter

F.eks. i tilfelle strømstans eller strømbrydd

Programmet fortsetter når strømmen er på igjen.

Men hvis tøyet må tas ut, kan du åpne apparatdøren på følgende måte:

⚠ Advarsel

Fare for skålding!

Når du vasker på høye temperaturer, er det fare for skålding dersom du kommer i kontakt med varmt vann og klesvask.

La det avkjøles først, om mulig.

⚠ Advarsel

Fare for personskade!

Hvis du tar hendene inn i trommelen mens den fortsatt roterer, er det fare for håndskader.

Ikke grip inn i trommelen med hendene mens den fortsatt roterer.

Vent til trommelen har stoppet.

Obs! Vannskader!

Vann som lekker ut, kan forårsake vannskader.

Ikke åpne døren dersom du kan se vann gjennom vinduet.

1. Sett programvelgeren på o (**Av**). Trekk ut støpselet.
2. Åpne serviceluken.

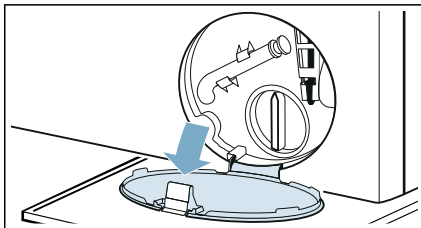

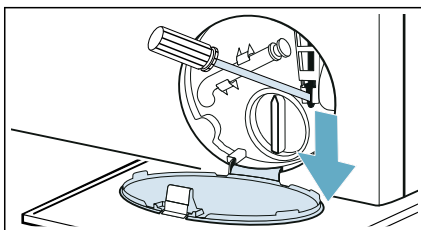

3. Tøm vannet. → Side 41
4. Trekk nødbryteren nedover med et verktøy og utløs den. Nå kan døren åpnes.











Informasjon på displayet



Display	Årsak/løsning
	<ul style="list-style-type: none"> ■ Blinker fort + signal: Døren har blitt åpnet, og vannivået er for høyt. Lukk døren og fortsett programmet med ▷ (start/ilegging) -knappen eller velg Sentrif. . ■ Blinker sakte: Dørsikringstemperaturen er for høy til å åpne døren. Vent i ca. 30 sekunder til dørsikringstemperaturen er avkjølt.
Høt (varm)	Temperaturen i trommelen er for høy. Vent mens apparatet kjøler av tøyet, helt til Høt (varm) forsvinner fra skjermpanelet; deretter kan døren åpnes.

Display	Årsak/løsning
	<ul style="list-style-type: none"> ■ Blinker (ingen vannforsyning): Er vannkranen skrudd på? Er filteret i vannforsyningen tett? → <i>"Filteret i vannforsyningen er tett" på side 42</i> Har forsyningsslangen en knekk, eller ligger den i klem? ■ Lyser (lavt vanntrykk): Kun til informasjon. Dette vil ikke påvirke programmets fremdrift. Programvarigheten er forlenget.
 lyser	Barnesikringen er aktivert – deaktivert den.
Symbolet  blinker	<p>Kjør programmet Bomull 90°C for å rengjøre og vedlikeholde trommelen og det ytre karet.</p> <p>Merknader</p> <ul style="list-style-type: none"> ■ Kjør programmet uten klesvask. ■ Bruk vaskepulver eller vaskemiddel som inneholder blekemiddel. Bruk kun halvparten av mengden vaskemiddel som er anbefalt av vaskemiddelprodusenten, for å unngå at det skummer. Ikke bruk vaskemiddel som er laget for ull eller finvask. ■ Slå informasjonssignalet om stell av trommel på/av. → <i>Side 38</i>
E:36 vekselis med -10	<ul style="list-style-type: none"> ■ Avløpsrøret eller avløpsslangen er tett. Rengjør avløpsrøret og avløpsslangen. ■ Avløpsrøret eller avløpsslangen har hektet seg fast eller kommet i klem. Kontroller at avløpsrøret og avløpsslangen ikke har knekk eller sitter fastklemt. ■ Avløpspumpen er tett. → <i>"Avløpspumpen er tett." på side 41</i> ■ Avløpsslangen ved vannlåsen er tett. → <i>"Avløpsslangen er tilstoppet ved sifongen" på side 42</i> ■ Avløpsslangen er tilkoblet for høyt. Monter avløpsslangen i en høyde på maks. 1 meter. → <i>Side 16</i>
E:35 vekselis med -10 (egnet for spesialmodeller)	Det er vann i bunnpotten, apparatet lekker. Skru igjen vannkranen. Ring kundeservice.
H:95 vekselis med End (Ferdig) når programmet er avsluttet	Det registreres ikke vann i tørkefasen, og det kan gi dårlig tørkeresultat. → <i>"Filteret i vannforsyningen er tett" på side 42</i>
H:32 vekselis med End (Ferdig) når programmet er avsluttet	Registreringssystemet for ubalansert last har avbrutt sentrifugeringen fordi tøyet er ujevnt fordelt. Fordel store og små klesplagg jevnt i trommelen.
Andre visninger	Sett programvelgeren på o (Av) , vent i fem sekunder og slå den på igjen. Hvis visningen vises igjen, må du ringe kundeservice.

Feil og hvordan de skal håndteres

Feil	Årsak/løsning
Det lekker vann fra apparatet.	<ul style="list-style-type: none"> ■ Fest avløpsslangen riktig eller bytt den ut. ■ Stram skruen på forsyningsslangen.
Døren kan ikke åpnes.	<ul style="list-style-type: none"> ■ --- (hold tilbake skylling= ingen siste skylling) er aktivert (avhengig av modul). Fortsett programmet ved å velge Centrif. / Sentrif.  /  og trykke på ▷  (start/ilegging). ■ Temperaturen i trommelen er for høy til at døren kan åpnes. ■ Sikkerhetsfunksjonen er aktivert. Stoppe programmet? ■ Vannivået i trommelen er for høyt. ■ Kan døren kun åpnes med nødbryter? → "Nødbryter" på side 43
Apparatet fylles ikke med vann. Vaskemiddelet doseres ikke.	<ul style="list-style-type: none"> ■ Starter ikke programmet? ■ Er kranen åpnet? ■ Er filteret i vannforsyningen tett? → "Filteret i vannforsyningen er tett" på side 42 ■ Merk: Hvis det er installert et ekstra vannfilter (avhengig av modell), må du kontrollere om det finnes smuss i det og rengjøre det om nødvendig → den separate anvisningen for installasjon og rengjøring av vannfilteret. ■ Har forsyningsslangen en knekk, eller ligger den i klem?
Programmet starter ikke.	<ul style="list-style-type: none"> ■ Har du trykket på ▷  (start/ilegging)-knappen eller valgt  (Finished in / Time Dry)? ■ Er døren lukket? ■ Er barnesikringen aktivert? Deaktiver barnesikringen. ■ Er butikkmodus aktivert? Hvis displayet viser SHD i 5 sekunder etter at du har slått apparatet på, er apparatet i butikkmodus. Vent til displaymeldingen SHD forsvinner. Trykk på ▷  (start/ilegging) og hold den inne i minst 5 sekunder. OFF vises i skjermpanelet. Sett programvelgeren på o (Av). Nå har du allerede slått av butikkmodus. Du kan nå bruke apparatet som vanlig.
Programmet har startet og trommelen roterer, men den fylles ikke med vann.	Ingen feil – Noen programmer registrerer og veier tøyet etter at programmet har startet, for å beregne optimal mengde vann for vasking. Deretter begynner trommelen å fylles med vann.

Feil	Årsak/løsning
Vannet pumpes ikke ut.	<ul style="list-style-type: none"> ■ Avløpsrøret eller avløpsslangen er tett. Rengjør avløpsrøret og avløpsslangen. ■ Avløpsrøret eller avløpsslangen har heftet seg fast eller kommet i klem. Kontroller at avløpsrøret og avløpsslangen ikke har knekk eller sitter fast-klemt. ■ Er avløpspumpen tett? → "Avløpspumpen er tett." på side 41 ■ Er avløpsslangen ved vannlåsen tett? → "Avløpsslangen er tilstoppet ved sifongen" på side 42 ■ ----- (hold tilbake skylling= ingen siste skylling) er aktivert (avhengig av modul). Fortsett programmet ved å velge Centrif. / Sentrif.  /  og trykke på  (start/legging). ■ Avløpsslangen er tilkoblet for høyt. Monter avløpsslangen i en høyde på maks. 1 meter. → Side 16
Vannet er ikke synlig i trommelen.	Ingen feil – vannet er under synlig område.
Det har blitt helt feil vaskemiddel/tøymykner i doseringsbeholderen (-beholderne).	Tøm doseringsbeholderen (-beholderne), rengjør den/dem og fyll på riktig produkt. → "Tømming av vaskemiddelskuffen, rengjøring av vaskemiddelskuffen og huset" på side 40
Vaskemiddel/tøymykner har størknet i doseringsbeholderne.	Tøm doseringsbeholderen (-beholderne), rengjør den/dem og fyll på riktig produkt.
Det kommer skum ut av skuffen for vaskemiddel.	<p>Brukt for mye vaskemiddel?</p> <p>Bland 1 spiseskje tøymykner med ½ liter vann, og hell blandingen ned i doseringsbeholder II. (Ikke for utetøy, sportsstøy og tekstiler fylt med dun!)</p> <p>Reduser dosen med vaskemiddel for neste vaskesyklus.</p> <p>Bruk vanlig vaskemiddel som skummer lite, og pleieprodukter som er egnet for vaskemaskiner.</p>
Gjentatt, intens skumming.	Har du brukt for mye vaskemiddel? Bruk mindre vaskemiddel neste gang du kjører en vaskesyklus med samme tøymengde.
Vaskemiddel/tøymykner drypper fra tetningen og samler seg på døren eller i tetningsfolden.	Det er for mye vaskemiddel/tøymykner i doseringsbeholderne. Ikke fyll doseringsbeholderne over maks. -merket.

Feil	Årsak/løsning
Sentrifugeringsresultatet er ikke tilfredsstillende. Klesvasken er våt / for fuktig.	<ul style="list-style-type: none"> ■ Ingen feil – systemet for ubalansert fyllmengde har avbrutt sentrifugering fordi tøyet er ujevnt fordelt. Fordel store og små klesplagg jevnt i trommelen. ■ Er den ekstra programinnstillingen  (Antikrøll) valgt (modellavhengig)? ■ Er den ekstra programinnstillingen Silent program eller programmet Silent program valgt (modellavhengig)? ■ Er den valgte hastigheten for lav?
Sentrifugeringssyklusen utføres flere ganger.	Ingen feil – registreringssystemet for ubalansert last justerer ubalansen.
Programmet varer lengre enn vanlig.	<ul style="list-style-type: none"> ■ Ingen feil – registreringssystemet for ubalansert last justerer en ubalanse ved å fordele tøyet gjentatte ganger. ■ Ingen feil – registreringssystemet for skum er aktivert – en skyllesyklus er slått på.
Lengden på programmet endres under vaske-/tørkesyklusen.	Ingen feil – programsekvensen optimaliseres for den spesifikke vaske-/tørkeprosessen. Dette kan endre lengden på programmet som vises i skjermpanelet.
Lukt-, flekkdannelse i apparatet.	<p>Kjør Bomull 90°C-programmet uten klesvask.</p> <p>Bruk vaskepulver eller vaskemiddel som inneholder blekemiddel.</p> <p>Merk: Bruk kun halvparten av mengden vaskemiddel som er anbefalt av vaskemiddelprodusenten, for å unngå at det skummer. Ikke bruk vaskemiddel laget for ull eller finvask.</p>
Høye lyder, vibrasjoner og apparatbevegelser under sentrifugering.	<ul style="list-style-type: none"> ■ Står apparatet vannrett? → "<i>Konfigurering</i>" på side 18 ■ Sitter apparatets føtter godt fast? Sikre apparatets føtter. ■ Er transportsikringene fjernet? → "<i>Fjerne transportsikringene</i>" på side 14
Indikatorlampene på skjermpanelet fungerer ikke mens apparatet er i gang.	<ul style="list-style-type: none"> ■ Har det vært strøbrudd? ■ Har sikringene gått? Tilbakestill eller bytt ut sikringene. ■ Hvis feilen oppstår ofte, må du ringe kundeservice.
Det er rester av vaskemiddel på klesvasken.	<ul style="list-style-type: none"> ■ Noen fosfatfrie vaskemidler inneholder stoffer som er uløselige i vann. ■ Velg Skylling, eller børst tøyet etter vask.
Det sentrifugeres under tørkefasen.	Dette er en innovativ prosess vi kaller termisk sentrifugering. Den reduserer energiforbruket under tørkefasen. Det skal være slik, vent til programmet er slutt.
Det er lo på tøyet.	Kjør programmet Bomull  (kaldt) uten tøy og vaskemiddel for å fjerne lo som har samlet seg opp i trommelen under forrige tørkesyklus.
Det kommer lyder fra vanninntaket under tørkefasen.	Vaske-/tørkemaskinen bruker vannkondenseringsteknologi. Det trengs konstant vann for å tørke klesvasken. Derfor må vannkranen være på hele tiden, helt til tørkefasen er ferdig.

no Feil og hvordan de skal håndteres

Feil	Årsak/løsning
Varigheten på tørkingen er utvidet.	<ul style="list-style-type: none">■ Kjør programmet Bomull ❄ (kaldt) for å fjerne lo som har samlet seg i trommelen under tørking.■ Hvis omgivelsestemperaturen er høyere enn 30 °C, kan tørketiden forlenges.■ Utilstrekkelig luftsirkulasjon i rommet kan medføre lengre tørketid. Sørg for ventilasjon i rommet.
Tørkeprogrammet starter ikke.	<ul style="list-style-type: none">■ Er ikke ekstra programinnstilling Tørking valgt?■ Er ikke døren ordentlig lukket?
Krøll.	<ul style="list-style-type: none">■ Tøyet blir krøllete hvis du har for mye tøy i apparatet, eller hvis du har valgt feil program for tekstiltypen. I oversiktstabellen over programmene finner du all nødvendig informasjon.■ Ta ut tøyet like etter tørking, det blir krøllete hvis det blir liggende i trommelen.
Tørkeresultatet er ikke tilfredsstillende (klesvasken er ikke tørr nok).	<ul style="list-style-type: none">■ Ved programslutt føles varmt tøy ofte fuktigere enn det faktisk er. Legg tøyet utover slik at det kjøles ned.■ Det er for høy romtemperatur (over 30 °C) eller utilstrekkelig ventilasjon i det rommet vaske-/tørkemaskinen er plassert i.■ Klesvasken har ikke blitt sentrifugert godt nok før tørking. Still alltid inn høyeste sentrifugeringshastighet for hvert enkelt vaskeprogram.■ Vaske-/tørkemaskinen er overfylt. Følg anbefalingene for maks. tøymengde i programtabellen og i displayet. Ikke overfyll vaske-/tørkemaskinen. Maks. tøymengde for tørkefasen er mindre enn maks. tøymengde for vasking. Ta klesvasken ut av vaske-/tørkemaskinen etter vasking av maks. mengde, og fordel klesvasken på to tørkesykluser.■ Strømforsyningen er for lav (under 200 V) – sørg for tilstrekkelig strømforsyning.■ Vanntrykket er lavt. Etter prinsippet for vannkondensasjon vil lavt vanntrykk føre til at dampen ikke kondenseres fullstendig.■ Vannkranen er stengt under tørkingen. På grunn av vannkondenserings-teknikken som benyttes for tørking, må den tilknyttede vannkranen holdes åpen gjennom tørkeprosessen. Hvis ikke kan det ikke garanteres et godt tørkeresultat.■ Tykke tekstiler med flere lag eller med tykt fyll tørker raskt på overflaten, men ikke på innsiden. Utjevningsprosessen kan ta lenger tid.
Hvis du ikke kan utbedre feilen selv (etter å ha satt programvelgeren på o (Av) og på igjen), eller hvis reparasjon er nødvendig:	
<ul style="list-style-type: none">■ Sett programvelgeren på o (Av). Trekk ut støpselet.■ Steng kranen og ring til kundeservice.	



Kundeservice

Hvis du har spørsmål om bruken, ikke er i stand til selv å utbedre feil på apparatet, eller hvis apparatet må repareres, må du ta kontakt med kundeservice.

Du kan løse mange problemer selv ved å slå opp i informasjonen om utbedring av feil i denne bruksanvisningen eller på våre nettsider. Ta kontakt med kundeservice hvis du ikke får det til.

Vi vil alltid finne en egnet løsning og prøve å unngå unødvendige husbesøk av en tekniker fra kundeservice.

Ved alle garantikrav vil vi sørge for at apparatet repareres av en opplært tekniker fra kundeservice, og at det brukes original-reservedeler. Dette gjelder også etter at produsentens garanti er utløpt.

Av hensyn til sikkerheten skal reparasjoner på apparatet kun utføres av opplært, spesialisert personell. Garantien tapes hvis reparasjoner utføres av personer som vi ikke har autorisert til dette, eller dersom apparatet utstyres med reservedeler, supplerte deler eller tilbehør som ikke er originaldeler, og dette fører til defekt.

Funksjonsrelevante original-reservedeler iht. tilsvarende Eco-design-ordre kan fås fra kundeservice i en periode på minst 10 år fra den dato apparatet kom ut på markedet i EØS.

Merk: Under de vilkår som er angitt i produsentens garanti er bruken av kundeservice gratis.

Du kan få detaljert informasjon om garantitid og garantivilkår i ditt land fra vår kundeservice, fra din forhandler eller på våre nettsider.

Hvis du tar kontakt med kundeservice, må du oppgi apparatets

produktnummer (E-Nr.) og produksjonsnummer (FD).

Du finner kontaktinformasjon for kundeservice i det inkluderte kunderegisteret eller på våre nettsider.

Produktnummer (E-Nr.) og produksjonsnummer (FD)

Du finner produktnummeret (E-Nr.) og produksjonsnummeret (FD) på apparatets merkeplate.

Avhengig av modell er merkeplaten plassert:

- På innsiden av døren
- På innsiden av vedlikeholdsluken.
- På baksiden av apparatet.

Noter opplysningene om apparatet og kundeservices telefonnummer på et sted hvor du raskt finner dem igjen.

Du finner mer informasjon om din modell på nettadressen <https://energylabel.bsh-group.com> * Denne nettadressen er koblet til den offisielle EU EPREL produkt databasen. Nettadressen var ikke publisert da dette gikk i trykken. Følg da instruksjonene for søking etter modeller. Modellidentifikatoren er sammensatt av tegnene foran skråstreken i produktnummeret (E-Nr.) på merkeplaten. Alternativt kan du også finne modellidentifikatoren i første linje på EU-energimerket.

Stol på produsentens ekspertise.

Kontakt oss. Dermed kan du være sikker på at reparasjonene utføres av opplærte serviceteknikere som kun bruker originale reservedeler.

* Gjelder bare land innenfor EØS.



Forbruksverdier

Følgende informasjon gis i henhold til EU-Økodesigndirektiv. Verdiene som angis for andre programmer enn Eco 40-60 er kun veiledende, og de er fastslått i henhold til gjeldende standard EN60456 og EN62512.

Til dette formålet er den automatiske doseringsfunksjonen deaktivert.

Merknad om sammenligningstesten: Deaktiver den automatiske doseringsfunksjonen, med mindre den er gjenstand for testen.

Program	nomi- nell ka- pasitet [kg]	energifor- bruk [kWh/ cycle] *	vannfor- bruk [l/cycle] *	Pro- gramva- righet [h:min] *	maksimal temperatur [°C] * 5 min	sentri- fuge- ringsha- stighet [rpm] *	gjenværende fuktighet [%] *
Eco 40-60 **	9,0	1,120	58,0	3:45	44	1400	53
Eco 40-60 **	4,5	0,660	44,0	2:50	37	1400	53
Eco 40-60 **	2,5	0,220	25,0	2:50	24	1400	53
Eco 40-60 + ☼ (Tørkemål) + ☒ (Skap- tørt)**	6,0	4,500	100,0	7:45	36	-	-0.1
Eco 40-60 + ☼ (Tørkemål) + ☒ (Skap- tørt)**	3,0	2,550	60,0	5:20	35	-	-0.1
Bomull 20°C	9,0	0,350	89,0	3:02	24	1400	53
Bomull 40°C	9,0	1,300	89,0	3:48	40	1400	53
Bomull 40°C + ⌞ (Forvask)	9,0	1,300	98,0	3:50	40	1400	53
Bomull 60°C	9,0	1,700	89,0	3:03	53	1400	53
Syntetisk 40 °C	4,0	0,830	66,0	2:29	44	1400	25
Mix 40 °C	4,0	0,630	47,0	1:00	41	1400	50
UII ⌞ 30 °C	2,0	0,220	40,0	0:41	26	800	31

* De observerte verdiene kan avvike fra de indikerte verdiene på grunn av påvirkning fra vanntrykk, vannhardhet, innløpstemperatur, romtemperatur, type, mengde klesvask og skittenhetsgrad, type vaske-middel, variasjoner i strømtilførselen og valgte ekstrafunksjoner.

** Testprogram iht. EU-Økodesigndirektivet og EU-Energimerkingsdirektivet med kaldt vann (15 °C).



Tekniske data

Mål:

84,8 cm x 59,8 cm x 59,0 cm
(høyde x bredde x dybde)

Vekt:

80 kg

Strømtilkobling:

Nominell spenning 220-240V, 50 Hz
Min. installasjonsbeskyttelse (≡)10 A
Nominell effekt 1900-2300 W

Vanntrykk:

100–1000 kPa (1–10 bar)



Garanti for Aqua-Stop

Kun for apparater med Aqua-Stop

I tillegg til garantikravene overfor selgeren i kjøpskontrakten, og i tillegg til vår egen apparatgaranti, yter vi erstatning ved følgende betingelser:

1. Hvis det skulle oppstå vannskader grunnet feil på vårt Aqua-Stop-system, vil vi erstatte private forbrukeres skader.
2. Garantien gjelder for hele apparatets levetid.
3. Forutsetning for garantikravene er at apparatet med Aqua-Stop er montert og koblet til riktig i henhold til våre anvisninger; dette inkluderer også riktig montert Aqua-Stop-forlengelse (originaltilbehør).
Garantien vår gjelder ikke for defekte forsyningslanger eller fatninger til Aqua-Stop-tilkoblingen på vannkranen.
4. Apparater med Aqua-Stop trenger ikke å holdes under oppsikt under drift eller sikres ved å stenge vannkranen etter drift.
Bare hvis man forlater leiligheten/ huset for lengre tid, for eksempel i forbindelse med flere ukers ferie, må vannkranen stenges.

Rådgivning og reparasjonsoppdrag ved feil

N 22 66 06 00

Kontaktadressene til alle land finnes i den vedlagte fortegnelsen over kundeservice.

BSH Hausgeräte GmbH
Carl-Wery-Straße 34
81739 München
GERMANY
siemens-home.bsh-group.com

Produsert av BSH Hausgeräte GmbH under Siemens AGs varemerkelisens



9001504218 (0010)