

Bruksanvisning Mikrobølgeovn





Bruksanvisningen **må** leses før oppstilling - installasjon – igangsetting. Da beskytter du deg mot person- og materiellskade.

Innhold

Sikkerhetsregler	5
Før første gangs bruk	13
Installasjon	14
Innbyggingsmål	14
Elektrotilkobling	19
Aktivt miljøvern	20
Beskrivelse av ovnen	21
Betjeningsområde	22
Betjeningselementer	23
På/av-tast 	23
Display	23
Sensortaster	23
Sensortaster over displayet.....	23
Sensortaster under displayet	24
Displaysymboler	25
Betjeningsprinsipp	26
Velge meny punkt og verdi eller endre innstilling	26
Valg av driftsfunksjon eller funksjon	26
Avbryte en tilberedningsprosess	26
Funksjonsbeskrivelse	27
Effektbeskrivelse	28
Driftsfunksjoner	28
Mikrobølge-solodrift	28
Automatikkprogrammer.....	28
Service for mikrobølgeovnen	29
Materiale og form	29
Teste service.....	31
Et lokk.....	32
Første igangsetting	33
Korrigerings av klokkeslett	34
Innstillinger	35
Oversikt over innstillingene	35
Endre innstillinger	36
Språk	36

Klokkeslett.....	36
Visning.....	36
Tidsformat	36
stille inn	36
Lydstyrke.....	36
Signaltoner	37
Tastetone.....	37
Lysstyrke display.....	37
Enheter	37
Vekt.....	37
Varmholding	37
Hurtig-mikro	37
Popcorn.....	37
Matvarer i ovnsrommet?	37
Sikkerhet	38
Elektr. barnesikring 	38
Tastelås	38
Software versjon.....	38
Forhandler	38
Messeinnstilling.....	38
Fabrikkinnstillinger.....	38
Betjening	39
Åpne døren.....	39
Plassering av serviset i ovnsrommet.....	39
Dreietallerken.....	39
Lukk døren.....	39
Start av programmet	39
Matvarer i ovnsrommet?	40
Avbryte program / fortsette program.....	40
Endre innstillinger	40
Slette et program.....	40
Etter avsluttet program	40
Varmholding	40
Programmering av tilberedningstider	41
Valg av Hurtigmikro	41
Endring av tid og effekt	41
Elektronisk barnesikring	42
Bruk av varselur.....	43
Endring av varselurtid.....	43
Slette varselurtiden.....	43
Bruk av varselur pluss mikrobølgeprogram.....	43

Innhold

Betjening - automatikkprogrammer	44
Bruk av automatikkprogrammer	44
Tilberedning 	44
Tining	44
Oppvarming	45
Popcorn 	45
Oppskrifter - automatikkprogrammer	46
Oppvarming	52
Tilberedning	54
Tining	55
Hermetisering	56
Eksempler på anvendelse	57
Opplysninger for testinstitutter	58
Rengjøring og stell	59
Hvis feil oppstår	62
Service	64
Kontakt ved feil	64
Garanti	64

Denne mikrobølgeovnen oppfyller de påbudte sikkerhetskravene. Bruk som ikke er forskriftsmessig, kan imidlertid føre til skader på personer og gjenstander.

Les bruksanvisningen nøye før du begynner å bruke ovnen. Den gir viktige opplysninger om innbygging, sikkerhet, bruk og vedlikehold. På denne måten beskytter du deg selv og unngår skader på ovnen.

I henhold til internasjonal standard IEC/EN 60335-1 ber Miele uttrykkelig om at kapittelet om installasjon av produktet samt sikkerhetshenvisninger og advarsler må leses nøye og følges.

Miele kan ikke gjøres ansvarlig for skader som skyldes at disse henvisningene ikke blir fulgt.

Ta vare på bruksanvisningen og gi den videre til en eventuell senere eier!

Forskriftsmessig bruk

- ▶ Mikrobølgeovnen skal kun brukes i private husholdninger. Denne ovnen skal ikke brukes utendørs.
- ▶ Mikrobølgeovnen får bare brukes i høyder på under 2000 m.
- ▶ Mikrobølgeovnen skal kun brukes innenfor rammen av hva som er vanlig innen husholdning, til tining, oppvarming, koking og hermetisering av matvarer. Annen bruk er ikke tillatt.
- ▶ Hvis du tørker brennbare materialer med mikrobølgedrift, fordampes fuktigheten i materialene. Da kan disse tørke ut og selvantenne. Du må aldri bruke mikrobølgeovnen til oppbevaring og tørking av brennbare materialer.
- ▶ Personer, som på grunn av sin psykiske eller fysiske tilstand eller pga. sin uerfarenhet eller uvitenhet ikke er i stand til å betjene mikrobølgeovnen på en sikker måte, må være under tilsyn av en ansvarlig person. Disse personene får bare betjene ovnen uten tilsyn, dersom ovnen er forklart slik at de kan betjene den på en sikker måte. De må kunne se og forstå mulige farer ved feil betjening.

Sikkerhetsregler

- ▶ Pga. spesielle krav (f.eks. når det gjelder temperatur, fuktighet, kjemisk stabilitet, slitestyrke og vibrasjon), er ovnsrommet utstyrt med en spesial-lyspære. Denne spesial-lyspæren skal kun brukes til det den er bestemt for. Den er ikke egnet for rombelysning. Av sikkerhetsgrunner skal den kun skiftes ut av fagfolk som er autorisert av Miele eller av Miele's serviceavdeling.
- ▶ Denne mikrobølgeovnen inneholder 1 lyskilde i energiklasse E.

Barn i husholdningen

- ▶ Barn under åtte år må holdes vekk fra mikrobølgeovnen, med mindre de er under konstant tilsyn.
- ▶ Barn over åtte år, får bare betjene mikrobølgeovnen uten tilsyn, dersom ovns funksjon er forklart slik at de kan betjene den på en sikker måte. Barn må kunne se og forstå mulige farer ved feil betjening.
- ▶ Barn må ikke rengjøre eller vedlikeholde mikrobølgeovnen uten tilsyn.
- ▶ Hold øye med barn som befinner seg i nærheten av mikrobølgeovnen. La aldri barn leke med ovnen.
- ▶ Fare for kvelning! Hvis barn leker med forpakkingsmaterialer, kan de vikle seg inn i f.eks. folie eller trekke den over hodet og kveles. Hold forpakkingsmaterialene vekk fra barn.
- ▶ Fare for skade! Døren tåler en belastning på maksimalt 8 kg. Barn kan skade seg på døren når den er åpen. Pass på at barna ikke står eller setter seg på den åpne døren eller henger i den.

Teknisk sikkerhet

- ▶ Skade på mikrobølgeovnen kan utsette brukeren for fare. Kontroller at den ikke har synlige skader. En skadet ovn må aldri tas i bruk.
- ▶ Hvis tilkoblingsledningen blir skadet, må den byttes ut av fagfolk som er autorisert av Miele, for å unngå at brukeren utsettes for fare.

▶ Midlertidig eller permanent drift på et selvforsynt energiforsynings-system eller et energiforsynings-system som ikke er synkronisert med strømforsyningen (som f.eks. øynettverk, backup-systemer), er mulig. Forutsetning for drift er at energiforsynings-systemet overholder retningslinjene i NEK EN 50160 eller tilsvarende.

Funksjon og drift av sikkerhetstiltakene i husinstallasjonen og i dette Miele-produktet må også sikres ved drift av øynettverk, eller ved drift som ikke er synkronisert med strømforsyningen, eventuelt erstattes av likeverdige tiltak i installasjonen. Eksempelvis som beskrevet i den aktuelle publiseringen av NEK EN 5272-2 / VDE-AR-E 2510-2.

▶ Hvis mikrobølgeovnen er ødelagt, kan det strømme ut mikrobølger når den er slått på. Dette kan være farlig for brukeren. Ikke bruk ovnen, dersom

- døren er bøyd.

- dørhengslene er løse.

- det er synlige hull eller sprekker i kabinettet, på døren eller veggene i ovnsrommet.

▶ Hvis strømførende deler blir berørt og den elektriske og mekaniske konstruksjonen forandret, utsettes du for fare og det kan oppstå funksjonsfeil på mikrobølgeovnen. Du må aldri åpne kabinettet på ovnen.

▶ Tilkoblingsdataene (frekvens og spenning) på typeskiltet på mikrobølgeovnen må stemme overens med dataene for strømnettet, slik at det ikke oppstår skader på ovnen. Sammenlign disse før tilkobling. Spør elektrofagfolk hvis du er i tvil.

▶ Flerveis-stikkontakt eller skjøtekabler gir ikke nødvendig sikkerhet (brannfare). De må ikke brukes for å koble mikrobølgeovnen til strømnettet.

▶ Sikkerheten for det elektriske anlegget i mikrobølgeovnen garanteres kun hvis den kobles til et forskriftsmessig installert jordings-system. Det er meget viktig at disse grunnleggende sikkerhetsforutsetningene er tilstede, for å forhindre skader, som skyldes manglende eller brutt jordledning (f.eks. elektrisk støt). La eventuelt elektrofagfolk kontrollere husinstallasjonen hvis du er i tvil.

Sikkerhetsregler

- ▶ Mikrobølgeovnen må bare brukes når den er bygd inn, slik at sikker funksjon er sikret.
- ▶ Reparasjoner som er utført av ukyndige, kan føre til betydelig fare for brukeren. Av sikkerhetsgrunner skal reparasjoner kun utføres av fagfolk som er autorisert av Miele eller av Miele's serviceavdeling.
- ▶ Hvis ikke mikrobølgeovnen er reparert av servicefolk som er autorisert av Miele, tapes krav i forbindelse med garanti.
- ▶ Ved reparasjoner eller ved rengjøring og stell må mikrobølgeovnen kobles fra strømmettet. Mikrobølgeovnen er koblet fra strømmettet bare når en av følgende betingelser er oppfylt:
 - Støpselet er trukket ut. Ta tak i støpselet, ikke tilkoblingsledningen, for å koble ovnen fra nettet.
 - Sikringen i husinstallasjonen er koblet ut.
 - Skrusikringen i husinstallasjonen er skrudd helt ut.
- ▶ Kun ved bruk av originale reservedeler garanterer Miele at de sikkerhetskravene som stilles til produktene blir oppfylt. Defekte deler må bare skiftes ut med originale reservedeler Miele.
- ▶ Hvis mikrobølgeovnen er montert bak en møbeldør, må den kun brukes når møbeldøren er åpen. Ikke lukk møbeldøren når mikrobølgeovnen er i drift. Bak den lukkede møbeldøren samler det seg varme og fuktighet. Da kan mikrobølgeovnen og innbyggingsskapet bli skadet. Ikke lukk møbeldøren før ovnen er fullstendig avkjølt.
- ▶ Mikrobølgeovnen må ikke brukes på ikke-stasjonære oppstillingssteder (f.eks. skip).

Forskriftsmessig bruk

- ▶ Sørg for at maten alltid blir tilstrekkelig oppvarmet. Den nødvendige tiden avhenger blant annet av matens utgangstemperatur, mengde, type og beskaffenhet, og av eventuelle endringer i oppskriften. Eventuelle bakterier i maten drepes bare ved tilstrekkelig høye temperaturer (> 70 °C) og ved tilstrekkelig lang tid (> 10 min). Hvis du er i tvil om maten er tilstrekkelig oppvarmet, velg litt lengre tid.

► Det er viktig at temperaturen i maten er jevnt fordelt og at den er høy nok.

Snu maten eller rør i den, slik at den blir varmet opp jevnt, og pass også på de angitte utjevningstidene ved oppvarming, tining og tilberedning. Utjevningstider er hviletider, hvor temperaturen fordeler seg jevnt i maten.

► Vær oppmerksom på at tidene for koking, oppvarming og tining med en mikrobølgefunksjon ofte er betydelig kortere enn på plate-toppen eller i stekeovnen.

For lange innkoblingstider kan føre til at maten blir uttørket og kan selvantennes. Fare for brann. Det kan også oppstå brannfare ved tørking av brød, rundstykker, blomster, urter. Ikke tørk disse tingene i mikrobølgeovnen!

► Puter som er fylt med korn, kirsebærkjerner eller gelatin og lignende, må ikke varmes opp i mikrobølgeovnen. Putene kan selvantennes, også når de er tatt ut av ovnen etter oppvarmingen. Ikke varm de i denne ovnen. Brannfare!

► Mikrobølgeovnen er ikke egnet til rengjøring og desinfeksjon av bruksgjenstander. Det oppstår høye temperaturer, og det er fare for forbrenning ved uttak. Brannfare!

► Mikrobølgeovnen kan bli skadet derom det ikke er satt inn mat eller ved feil innhold. Bruk derfor ikke ovnen til forvarming av servise eller til tørking av urter og liknende.

► Ikke slå på mikrobølgeovnen før du har satt inn mat eller egnet servise i mikrobølgeovnen, og bruk den kun når dreietallerkenen er satt inn.

► I lukkede beholdere eller flasker oppstår et trykk ved oppvarming, som kan føre til eksplosjon. Mat og væske skal aldri varmes opp i lukkede beholdere eller flasker.

Ta av lokket **og** smukken på tåteflasken før den varmes.

Sikkerhetsregler

▶ Ved oppvarming av mat dannes varmen direkte i maten, som derfor vil være varmere enn serviset. Serviset blir bare varmt på grunn av varmeoverføringen fra maten. Kontroller at maten har ønsket temperatur når den er tatt ut av ovnen. Ikke vurder ut fra temperaturen på serviset! **Pass spesielt på temperaturen når du varmer opp babymat!** Rør godt i maten eller rist den etter oppvarmingen. Kontroller at maten har riktig temperatur, slik at barnet ikke brenner seg.

▶ Ved koking, spesielt ved ettervarming av væske med mikrobølge, kan det forekomme at koketemperaturen er nådd uten at de typiske dampboblene stiger opp. Væsken koker ikke jevnt. Ved slik forsinket koking kan det plutselig dannes dampbobler når beholderen tas ut av ovnen eller ristes. Det skjer en eksplosjonsartet overkoking. Fare for forbrenning!

Dannelsen av dampbobler kan være så sterk at ovnsdøren åpnes av seg selv. Stor fare for skade! Rør i væsken før oppvarming/koking. Vent i minst 20 sekunder etter oppvarmingen, før du tar glasset ut av ovnsrommet. Du kan også sette en glasstav eller lignende i glasset under oppvarmingen.

▶ Hold døren lukket hvis det utvikles røyk fra maten i ovnsrommet, slik at eventuelle flammer kveles.

Avbryt prosessen ved å slå av mikrobølgeovnen med På/Av-tasten og trekk ut støpselet.

Åpne døren først når røyken er forsvunnet.

▶ Olje og fett kan selvantennes ved overoppheting. Ikke la mikrobølgeovnen være uten tilsyn når du bruker olje og fett. Ikke bruk ovnen til fritering. Slukk aldri olje- og fettbranner med vann. Slå av ovnen og kvel flammene ved å la døren være lukket.

▶ Antennelige gjenstander i nærheten av mikrobølgeovnen kan begynne å brenne pga. de høye temperaturene som oppstår når mikrobølgeovnen er slått på. Bruk aldri mikrobølgeovnen til oppvarming av rom.

▶ Hvis du bruker alkoholholdige drikker ved tilberedning av mat, vær oppmerksom på at alkoholen fordamper ved høye temperaturer. Denne dampen kan antennes på varme flater. Du må aldri varme opp ufortynnet alkohol. Brannfare!

- ▶ Mat som holdes varm eller oppbevares i ovnsrommet kan tørke ut og fuktigheten fra maten kan føre til korrosjon i mikrobølgeovnen. Også betjeningspanelet, benkeplaten eller innbyggingsskapet kan bli skadet. Dekk derfor til maten.
- ▶ For å unngå korrosjon, må søl fra mat eller væsker som inneholder koksalt, fjernes grundig, dersom de havner på de rustfrie stålveggene i ovnsrommet.
- ▶ Ovnsrommet er varmt etter bruk. Fare for forbrenning! Rengjør ovnsrommet og tilbehøret, så snart det er avkjølt. Hvis du venter for lenge blir rengjøringen unødvendig vanskelig eller i ekstreme tilfeller umulig. Kraftige tilsmussinger kan i noen tilfeller skade mikrobølgeovnen og til og med føre til farlige situasjoner. Brannfare! Se henvisningene i kapitlet «Rengjøring og stell».
- ▶ Brannfare! Kunststoffservise som ikke tåler mikrobølgeovn kan bli ødelagt og skade mikrobølgeovnen. Ikke bruk metallbeholdere, aluminiumsfolie, bestikk, servise med metallbelegg, blyholdige krystallglass, skåler med riflet kant, kunststoffservise som ikke tåler høye temperaturer, servise av tre, metallklips, plast- og papirklips med innvendig metalltråd, plastbeger med aluminiumslokk som ikke er tatt helt av (se kapittel «Servise for mikrobølgeovnen»). Dersom slike gjenstander brukes kan servicet bli skadet eller det kan føre til brannfare.
- ▶ Engangsservise av kunststoff må ha de egenskaper som er nevnt under «Servise for mikrobølgeovn / Kunststoff». Hold øye med mikrobølgeovnen når du varmer opp eller koker matvarer i engangsservise av kunststoff, papir eller andre brennbare materialer.
- ▶ Thermoemballasje består blant annet av en tynn aluminiumsfolie. Denne folien reflekterer mikrobølger. Papirlaget kan bli så kraftig oppvarmet av mikrobølgene at det begynner å brenne. Ikke varm mat i thermoemballasje, f.eks. poser for grillet kylling, i ovnen.
- ▶ Hvis du varmer opp egg uten skall i mikrobølgeovnen, kan eggeplommen sprute utover med høyt trykk etter kokingen. Stikk flere hull i den ytre hinnen på eggeplommen på forhånd.

Sikkerhetsregler

▶ Hvis du varmer opp egg med skall med mikrobølger, kan de eksplodere også etter at de er tatt ut av ovnsrommet. Egg med skall må kun kokes i spesialservise.

Ikke varm opp hardkokte egg i mikrobølgeovnen.

▶ Matvarer med med hardt skinn eller skall, f.eks. tomater, pølser, poteter, auberginer osv. kan sprekke ved oppvarming. Lag flere hull eller snitt i slike matvarer, slik at dampen som oppstår kan slippe ut.

▶ Servise med hule håndtak og håndtak på lokk er ikke egnet for mikrobølgedrift. Det kan komme fuktighet inn i hulrommene, og bygge seg opp et kraftig trykk, som kan føre til at den hule delen eksploderer (unntak: dersom hulrommene har tilstrekkelig lufting). Ikke bruk slikt servise.

▶ Kvikksølv- eller væsketermometre er uegnet for de høye temperaturene og går lett i stykker.

Avbryt programmet for å kontrollere matens temperatur. Bruk et egnet spesialtermometer for å måle temperaturen i maten.

▶ Dampen fra en damprensler kan trenge inn til strømførende deler av mikrobølgeovnen og forårsake en kortslutning. Bruk aldri damprensler for rengjøring av ovnen.

For rustfrie stålflater gjelder:

▶ Belegget på stålflaten blir skadet av lim, og mister den beskyttende virkningen mot smuss. Ikke fest post-it lapper, tape eller andre klistrelapper på den rustfrie stålflaten.

▶ Flaten er ømfintlig for riper. Selv magneter kan forårsake riper.

Tilbehør

▶ Bruk bare originalt tilbehør fra Miele. Hvis andre deler monteres i eller til ovnen, tapes krav i forbindelse med garanti og/eller produktansvar.

▶ Miele gir opp til 15 år, men minst 10 år leveringsgaranti for viktige reservedeler etter endt produksjon av mikrobølgeovnen.

Før første gangs bruk

La mikrobølgeovnen stå i ca. 2 timer i romtemperatur etter at du har pakket den ut, før du tar den i bruk.

I løpet av denne tiden vil det foregå en temperaturutjevning mellom ovnen og omgivelsene. Dette er viktig for elektronikkens videre funksjon.

⚠ Fare for kvelning ved forpakkingsmaterialer.

Hvis barn leker med forpakkingsmaterialer, kan de vikle seg inn i f.eks. folie eller trekke den over hodet og kveles.

Hold forpakkingsmaterialene vekk fra barn.

- Fjern all emballasje når du pakker ut ovnen.

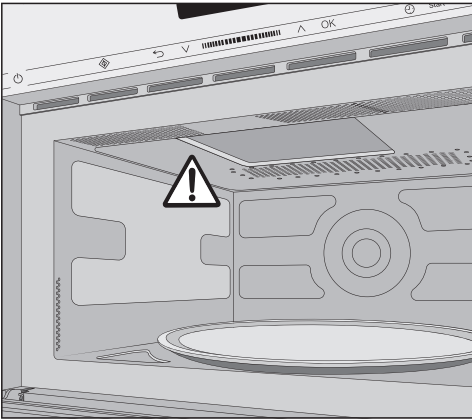

Ikke fjern dekselet foran utgangsåpningen til mikrobølgene i ovnsrommet.

- Kontroller ovnen for skader.

⚠ Helsefare pga. ødelagt ovn.

Når mikrobølgeovnen er slått på kan mikrobølger trenge ut, noe som kan utgjøre fare for brukeren.

Mikrobølgeovnen må ikke tas i bruk hvis

- døren er bøyd.
- dørhengslene er løse.
- det er synlige hull eller sprekker i kabinettet, på døren eller veggene i ovnsrommet.

- Rengjør ovnsrommet og tilbehøret med en svampklut og varmt vann.

Installasjon

Pass på ved innbygging av mikrobølgeovnen, at luftinntak og utluftning kan skje uhindret på fronten av ovnen.

Ventilasjonsåpningene må derfor ikke dekkes til av gjenstander.

Døren kan bli skadet dersom den bæres i dørhåndtaket.

Bruk gripesporene på siden av kabinettet når ovnen skal bæres.

Innbyggingsmål

Målene er angitt i mm.

Innbygging i høyskap

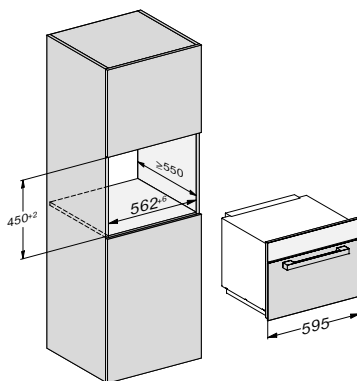

Innbygging i underskap

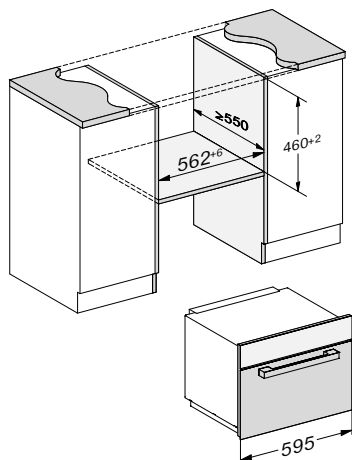

Sett fra siden

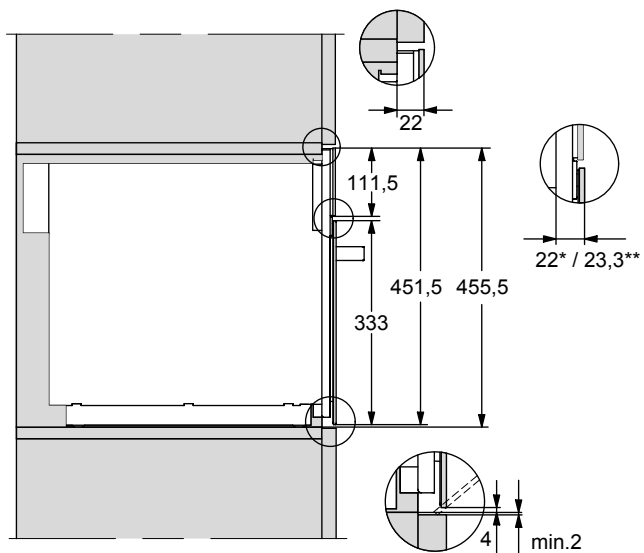

* Glass

** Rustfritt stål

Installasjon

Tilkobling høyskap

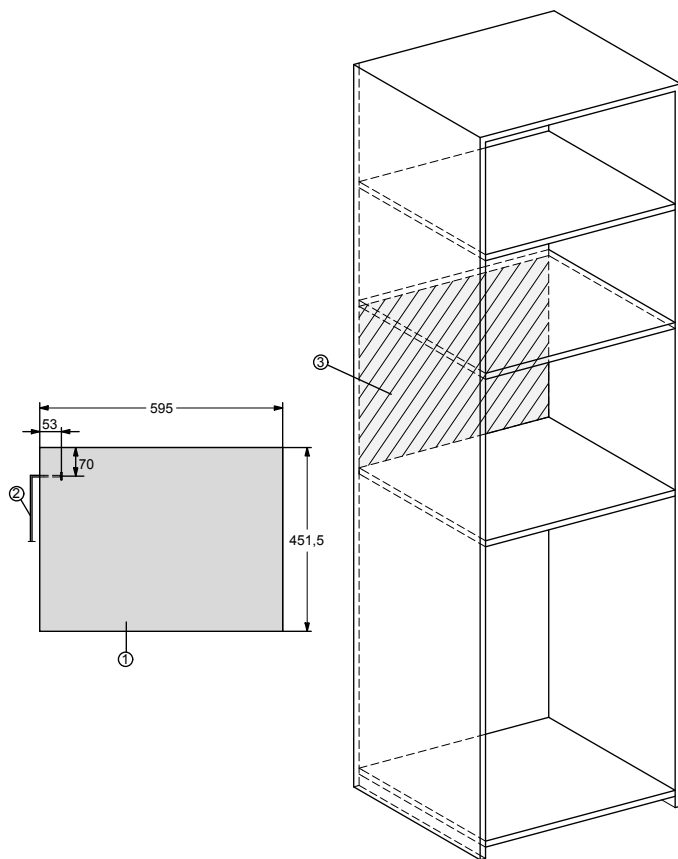

- ① Sett forfra
- ② Tilkoblingsledning,
L = 1 600 mm
- ③ Ingen tilkobling i dette området

Tilkobling underskap

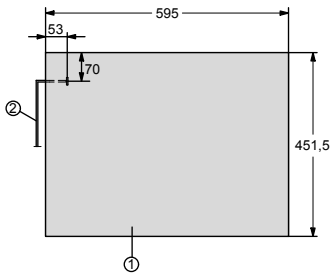
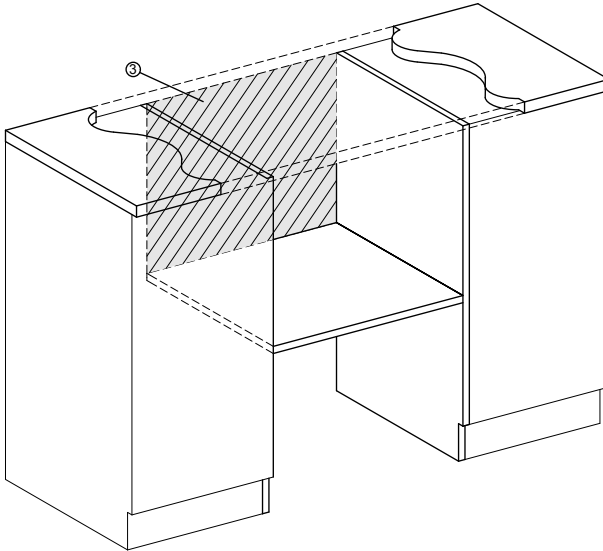

- ① Sett forfra
- ② Tilkoblingsledning,
L = 1 600 mm
- ③ Ingen tilkobling i dette området

Installasjon

Innbygging

Mikrobølgeovnen må bare brukes når den er bygd inn.

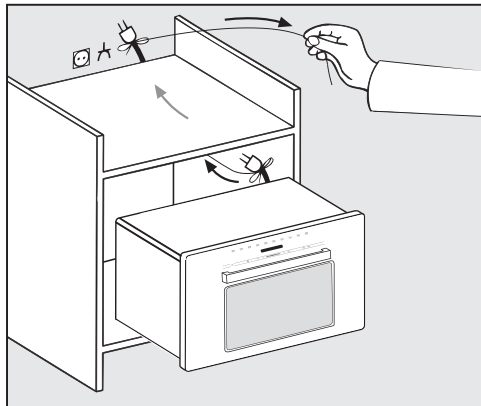

- Skyv mikrobølgeovnen inn i nisjen. Før kabelen med støpselet gjennom innbyggingsskapet.

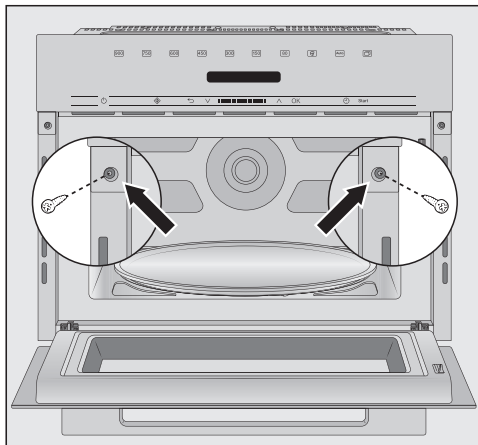

- Juster ovnen.
- Åpne ovnsdøren og skru ovnen fast i sideveggene i skapet med de medfølgende skruene.

Elektrotilkobling

 Fare for skade pga. en defekt ovn.

Kontroller at mikrobølgeovnen ikke er skadet før du tar den i bruk.

En defekt ovn må aldri tas i bruk.

Ovnen er utstyrt med kabel og støpsel og er klar for tilkobling.

Forsikre deg om at en jordet stikkontakt er tilgjengelig til enhver tid. Dersom dette ikke er mulig, pass på at det er en skilleanordning for hver pol på oppstillingsstedet.

 Brannfare ved overoppheting.

Drift av ovnen ved bruk av flerveisstikkontakter og skjøteledninger kan føre til overbelastning på kabelen.

Mikrobølgeovnen må heller ikke brukes i forbindelse med såkalte energisparestøpsler. Energiforsyningen til mikrobølgeovnen blir redusert, og den blir for varm.

Av sikkerhetsgrunner må du ikke bruke flerveisstikkontakter eller skjøteledninger.

Koble til ovnen direkte med originalkabelen og uten mellomlementer.

Det elektriske anlegget må være utført iht. nasjonale forskrifter.

En skadet tilkoblingskabel får bare erstattes med en tilkoblingskabel av samme type (fås kjøpt hos Miele's serviceavdeling). Av sikkerhetsgrunner skal den kun skiftes ut av en kvalifisert fagperson eller Miele's serviceavdeling.

De nødvendige tilkoblingsdata finner du på typeskiltet, som befinner seg på den innvendige fronten eller på siden av ovnen.

Kontroller at opplysningene på typeskiltet stemmer med dataene for elektroanlegget. De må stemme overens.

Ved tvil, ta kontakt med en autorisert elektroinstallatør.

Midlertidig eller permanent drift på et selvforsynt energiforsyningssystem eller et energiforsyningssystem som ikke er synkronisert med strømforsyningen (som f.eks. øynettverk, backup-systemer), er mulig. Forutsetning for drift er at energiforsyningssystemet overholder retningslinjene i EN 50160 eller tilsvarende.

Funksjon og drift av sikkerhetstiltakene i husinstallasjonen og i dette produktet fra Miele må også sikres ved drift av øynettverk, eller ved drift som ikke er synkronisert med strømforsyningen, eventuelt erstattes av likeverdige tiltak i installasjonen. Eksempelvis som beskrevet i den aktuelle publiseringen av VDE-AR-E 2510-2.

Retur og gjenvinning av emballasjen

Emballasjen benyttes til håndtering og beskytter produktet mot transport-skader. Emballasjematerialene er valgt med sikte på miljøvennlighet og avfallsbehandling og kan derfor generelt gjenvinnes.

Gjenvinning av emballasjen til materialkretsløpet medfører besparelser av råstoffer. Benytt deg av materialspesifikke gjenvinningsstasjoner og returmuligheter. Miele-forhandleren tar transportemballasjen i retur.

Retur og gjenvinning av det gamle produktet

Elektriske og elektroniske produkter inneholder ofte verdifulle materialer. De inneholder imidlertid også skadelige stoffer, blandinger og komponenter, som har vært nødvendige for produktets funksjon og sikkerhet. I restavfallet eller ved feil behandling kan disse stoffene være helseskadelige og skade miljøet. Kast derfor aldri produktene som restavfall.



Benytt i stedet de offentlige returpunktene for innlevering og gjenvinning av slike produkter. Produktene kan leveres gratis til kommunale gjenvinningsstasjoner, forhandlere av tilsvarende produkter eller til Miele. For mer informasjon, se www.miele.no. Du er selv juridisk ansvarlig for å slette personlige data som måtte finnes i de gamle produktene. Du er rettslig forpliktet til å ta ut gamle batterier, akkumulatorer og lamper som ikke sitter fast i produktet, og som kan tas ut uten at de blir ødelagt. Ta dem med til et egnet returpunkt, der de kan leveres gratis. Sørg for at produktet oppbevares utilgjengelig for barn til det kjøres bort.

Beskrivelse av ovnen

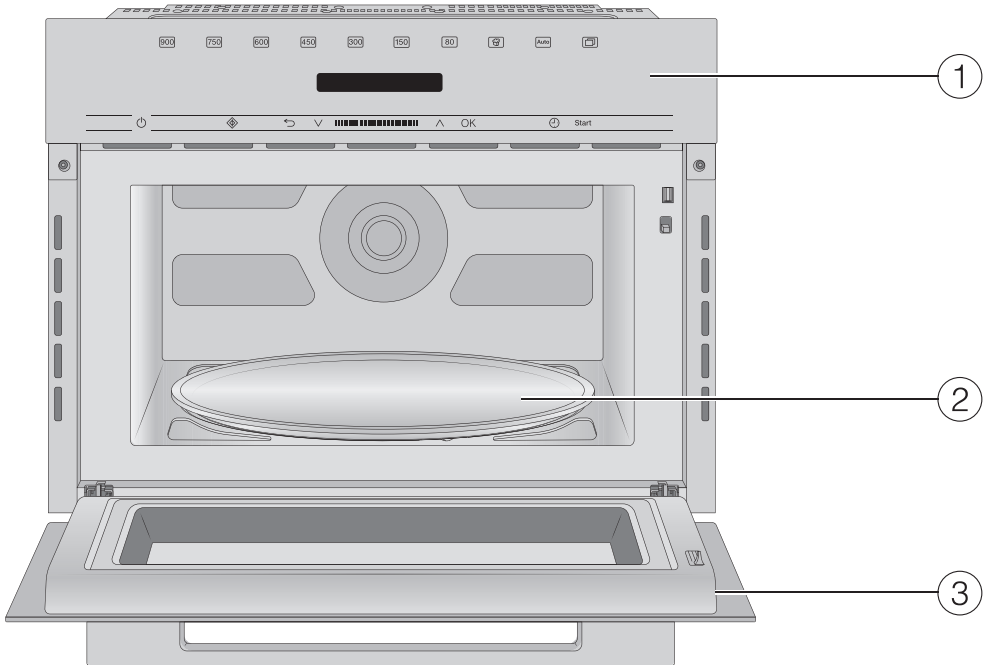

- ① Betjeningsområde
- ② Dreietallerken
- ③ Dør

Betjeningsområde

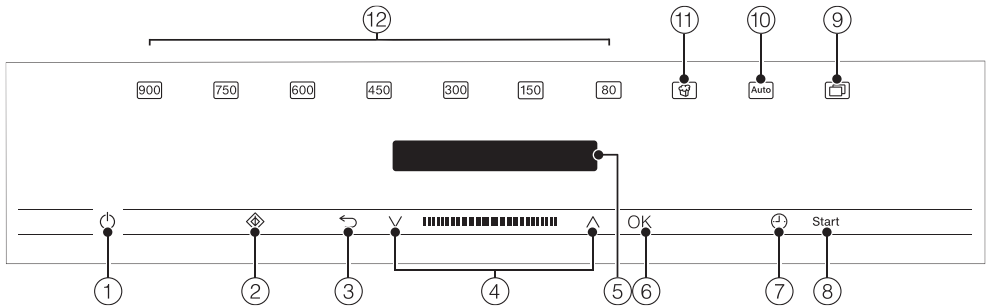

- ① På/av-tast ⏻
- ② Hurtigmikro-tast ⬠
- ③ Tasten ↶ for å gå trinnvis tilbake eller for å avbryte en tilberedningsprosess
- ④ Navigasjonsfelt med tastene ^ og v for å bla i valglisen og for endring av verdier
- ⑤ Display for visning av klokkeslett og informasjon om betjening
- ⑥ OK-tast for å hente frem funksjoner og for å lagre innstillinger
- ⑦ Tasten ⌚ for innstilling av en varselurtid eller en tilberedningstid
- ⑧ Tasten Start for å starte en tilberedningsprosess
- ⑨ Tasten 🍿 for flere programmer og innstillinger
- ⑩ Tasten Auto for diverse automatikkprogrammer
- ⑪ Tasten 🍿 for popcorn
- ⑫ Forskjellige effektrinns for mikrobølge

På/av-tast

På/av-tasten  ligger i en fordykning, og reagerer på fingerkontakt.

Med denne slår du mikrobølgeovnen av og på.

Display

I displayet vises klokkeslettet eller forskjellige informasjoner om driftsfunksjoner, temperaturer, tilberedningstider, automatikkprogrammer og innstillinger.

Etter at mikrobølgeovnen er slått på med på/av-tasten  vises hovedmenyen med oppfordringen Velg funksjon.

Sensortaster

Sensortastene reagerer på fingerkontakt. Hver berøring bekreftes med en tastetone. Denne tastetonen kan du koble ut, ved at du velger innstillingen Lydstyrke og så Tastetone og regulerer lydstyrken helt ned ved hjelp av pil-tastene.

Hvis displayet er mørkt, må du slå på mikrobølgeovnen før sensortastene reagerer.

Sensortaster over displayet

Her finner du driftsfunksjonene og de andre funksjonene til mikrobølgeovnen.

Driftsfunksjon/funksjon

 Effekttrinn 900 Watt

 Effekttrinn 750 Watt

 Effekttrinn 600 Watt

 Effekttrinn 450 Watt



 Effekttrinn 300 Watt

 Effekttrinn 150 Watt

 Effekttrinn 80 Watt

 Popcorn

 Automatikkprogrammer

 Flere
(programmer og Innstillinger )





Tining

Oppvarming

Innstillinger 







Betjeningselementer

Sensortaster under displayet

Sensortast	Funksjon
	Med denne sensortasten starter du funksjonen Hurtigmikro. Tilberedningsprosessen går med maksimal mikrobølgeeffekt (900 W) og en tilberedningstid på 1 minutt (se kapittel «Betjening», avsnitt «Hurtigmikro»). Flere gangers berøring av denne sensortasten øker tiden trinnvis.
	Avhengig av hvilken meny du befinner deg i, kommer du til den overordnede menyen eller tilbake til hovedmenyen med denne sensortasten. Når en tilberedningsprosess pågår, kan du stoppe og avbryte tilberedningsprosessen med denne sensortasten, ved å trykke enda en gang på sensortasten.
	I navigasjonsfeltet blir du oppover eller nedover i valglistene med piltastene eller området mellom disse. Menypunktet du ønsker å velge, vises i displayet. Du kan endre verdier og innstillinger med piltastene eller området i mellom.
OK	Når en funksjon vises i displayet, kan du hente den ved å trykke OK. Deretter kan du endre den valgte funksjonen. Endringene lagres ved å bekrefte med OK. Når et informasjonsvindu vises i displayet, bekrefter du dette med OK.
	Med denne sensortasten, kan du til enhver tid stille inn en varselurtid (f.eks. for å koke egg), også når en prosess pågår. Dessuten kan du programmere tilberedningstider med denne sensortasten.
Start	Med denne sensortasten starter du en tilberedningsprosess.

Displaysymboler

Følgende symboler kan vises i displayet:

Symbol	Betydning
	Dette symbolet kjennetegner tilleggsinformasjon og henvisninger om betjening. Dette informasjonsvinduet bekrefter du med sensortasten <i>OK</i> .
	Henvisninger til overordnede menypunkter, som av plassgrunner ikke vises i menylinjen.
	Noen innstillinger, f.eks. lysstyrken i displayet eller lydstyrken på tastetone, stilles inn ved hjelp av en strek med segmenter.
	En hake bak en innstilling betyr at denne opsjonen nettopp er valgt.
	Elektronisk barnesikring er koblet inn (se kapittel «Innstillinger», avsnitt «Sikkerhet»). Betjeningen er sperret.
	Varselur

Betjeningsprinsipp

Velge meny punkt og verdi eller endre innstilling

Piltastene \wedge og \vee og området mellom disse $\text{|||} \blacksquare \text{|||}$ har følgende funksjoner:

- Du velger et meny punkt i en valgliste.
- Du endrer en verdi (f.eks. vekten) eller en innstilling (f.eks. lydstyrken på signaltonen).
- Berør den aktuelle piltasten eller stryk til høyre eller venstre i området mellom piltastene, til ønsket meny punkt eller verdi vises.

Tips: Hvis du holder piltastene inne, løper valglisten eller verdiene automatisk videre, til du slipper piltasten.

- Bekreft valget med OK.

Den aktuelle innstillingen er merket med en \checkmark .

Valg av driftsfunksjon eller funksjon

Sensortastene for driftsfunksjonene og de andre funksjonene (f.eks. innstillingene) befinner seg over displayet. Velg en driftsfunksjon eller funksjon med tilhørende sensortast på betjeningspanelet (se kapittel «Betjening» og «Innstillinger»).

- Berør sensortasten for ønsket driftsfunksjon eller funksjon.

Sensortasten på betjeningspanelet lyser oransje.

- Still inn verdiene eller bla i valglisten, til ønsket innstilling vises.

Avbryte en tilberedningsprosess

Du kan avbryte en tilberedningsprosess med den oransje lysende sensortasten for driftsfunksjonen eller med sensortasten \leftarrow .

- Berør den aktuelle sensortasten for driftsfunksjonen eller sensortasten \leftarrow to ganger, for å avbryte tilberedningsprosessen.
- Når du har stilt inn en tilberedningstid, velg Avbryte prosess og bekreft meldingen med OK.

Hovedmenyen vises.

I mikrobølgeovnen er det en magnetron. Den omdanner strømmen til elektromagnetiske bølger - mikrobølger. Disse bølgene blir fordelt jevnt i ovnsrommet og blir i tillegg reflektert fra veggene i ovnsrommet, som er av metall. På den måten når mikrobølgene frem til maten og trenger inn i den fra alle kanter. Når dreietallerkenen er koblet inn, blir fordelingen av mikrobølgene optimal.

For at mikrobølgene skal kunne nå frem til maten, må de kunne trenge gjennom serviset. Mikrobølger trenger gjennom porselen, glass, papp, kunststoff, men ikke metall. Bruk derfor ikke servise av metall og heller ikke servise som er belagt med metall, f.eks. metallholdig dekor. Metallet reflekterer mikrobølgene, og det kan dannes gnister. Mikrobølgene kan ikke absorberes.

Mikrobølgene trenger gjennom serviset og direkte inn i maten når egnet servise brukes. Maten består av mange små molekyler. Mikrobølgene setter disse molekylene – særlig vannmolekylene – i sterke svingninger, ca. 2,5 milliarder ganger i sekundet. Dermed dannes det varme. Den utvikler seg først i ytterkantene av maten, så innover mot midten. Jo mer vann matvaren inneholder, desto hurtigere blir den oppvarmet eller kokt.

Varmen dannes altså direkte i maten. Dette gir følgende fordeler:

- Ved mikrobølgedrift kan maten vanligvis tilberedes uten eller med bare litt væske eller fett.
- Tiningen, oppvarmingen og kokingen går fortere enn i en vanlig stekeovn.
- De fleste næringsstoffene, f.eks. vitaminer og mineraler beholdes.
- Det meste av matens naturlige farge og smak beholdes.

Produksjonen av mikrobølger stanser så snart programmet blir avbrutt eller ovnsdøren blir åpnet. Under et program gir den lukkede, intakte døren tilstrekkelig beskyttelse mot mikrobølger.

Effektbeskrivelse

Med mikrobølgeovnen kan mat tines, varmes eller kokes på kort tid.

Mikrobølgeovnen kan brukes til følgende:

- Matvarer kan - ved innstilling av mikrobølgeeffekt og tid - tines, varmes opp eller kokes.
- Dypfryste ferdigretter kan tines og deretter varmes opp eller kokes.
- Mikrobølgeovnen kan videre brukes som en «liten kjøkkenhjelper», f.eks. til å heve gjærdeig, smelte sjokolade og smør, løse opp gelatin, lage kakeglasur, hermetisere små mengder frukt, grønnsaker og kjøtt.

Driftsfunksjoner

Mikrobølge-solodrift

Denne funksjonen er egnet til tining, oppvarming og koking.

Automatikkprogrammer

Mikrobølgeovnen har følgende automatikkprogrammer:

Du kan velge automatikkprogrammer fra fire forskjellige kategorier.

- Tilberedning 
- Tining
- Oppvarming
- Popcorn 

Programmene er avhengige av vekt. Du kan angi vekten på maten i gram (g), pund (lb) eller pund/unse (lb/oz) (se kapittel «Innstillinger», avsnitt «Endre innstillinger»).

Service for mikrobølgeovnen

Mikrobølgene

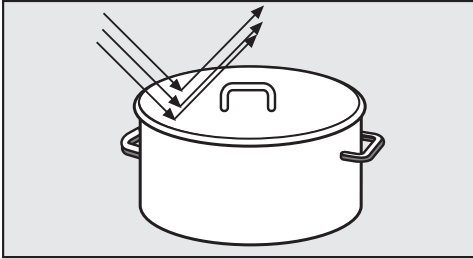

- reflekteres av metall.

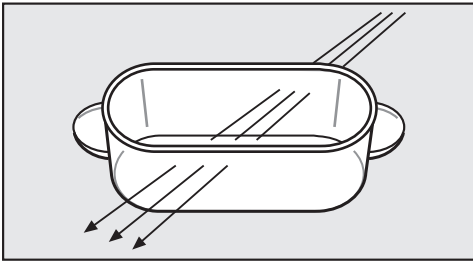

- trenger gjennom glass, porselen, kunststoff, papp.

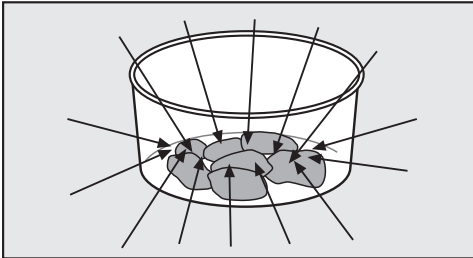

- absorberes av maten.

⚠ Brannfare ved bruk av uegnet service.

Service som ikke tåler mikrobølgeovn kan bli ødelagt og skade mikrobølgeovnen.

Følg henvisningene om service.

Materiale og form

Servisets materiale og form påvirker oppvarmings- og koketidene. Runde og ovale flate fat er velegnet. Maten blir jevnere oppvarmet i slike former enn i kantede skåler.

⚠ Fare for å skade seg på hule håndtak og håndtak på lokk.

Ved bruk av service med hule deler, hvor fuktighet kan trenge inn, er det fare for at det bygger seg opp et kraftig trykk, som kan føre til at den hule delen eksploderer.

Ikke bruk service med hule håndtak og lokk med håndtak, med mindre disse hule delene har tilstrekkelig lufting.

Metall

Metallbeholdere, aluminiumsfolie, bestikk hører ikke hjemme i mikrobølgeovnen, heller ikke service med metallbelegg (dekor, f.eks. gullkant, koboltblått). Metallet reflekterer mikrobølgene og forhindrer dermed kokeprosessen.

Ikke bruk kunststoffbeger med aluminiumslokk som ikke er fjernet fullstendig.

Unntak:

- Ferdigretter i aluminiumsformer

kan tines og varmes opp i denne ovnen. Viktig: Fjern lokket på formen, og formen må minst stå 2 cm fra ovnsveggene. Oppvarmingen av maten skjer bare ovenfra. Hvis du tar retten ut av aluminiumsformen og legger den i en skål som er egnet for mikrobølgeovn, blir varmeformidlingen vanligvis jevnere.

Service for mikrobølgeovnen

Vær oppmerksom på at det kan det oppstå knitring og gnister ved bruk av aluminiumsformer.

- Stykker av aluminiumsfolie

For ujevne kjøttstykker, f.eks. fugl, oppnår du jevn tining, oppvarming hhv. koking hvis du de siste minuttene dekker til de flate delene med små stykker av aluminiumsfolie.

Folien må være minst 2 cm fra veggene i ovnsrommet. Den må ikke berøre veggene!

- Metallspyd og -klemmer

Slike metalldeleer kan brukes hvis kjøttstykket er mye større enn metalldelen.

Serviceglasurer, farger

Noen serviceglasurer og farger inneholder metall. Slikt service er derfor ikke egnet.

Glass

Ildfast glass eller glasskeramikk egner seg meget godt.

Krystallglass inneholder vanligvis bly og kan gå i stykker i mikrobølgeovnen.

Det er derfor ikke egnet.

Porselen

Porselensservice egner seg godt.

Det må imidlertid ikke ha metalldekor, f.eks. gullkant, heller ikke hule håndtak.

Steingods

Dekorert steingods kan brukes hvis dekoren er under glasuren.

Steingods kan bli varmt.

Bruk grytevotter.

Tre

Vannet i treet fordampes under tilberedningsprosessen. Det tørker ut treverket og det oppstår sprekker.

Beholdere av tre er derfor ikke egnet.

Kunststoff

 Skader pga. varmeømfintlig kunststoff.

Kunststoffservice må være varmebestandig og tåle temperaturer på minst 110 °C. Ellers vil det bli deformert og kunststoffet kan blande seg med maten.

Kunststoffservice kan kun benyttes med funksjonen mikrobølge-sodrift.

I handelen finnes kunststoffservice som er spesielt egnet for mikrobølgeovn. Kunststoffservice av melamin er uegnet. Det tar opp energi og blir dermed svært varmt. Når du kjøper kunststoffservice, få rede på hvilket materiale servicet består av.

Service av skumkunststoff, f.eks. styropor, kan du bruke til mat som kun trenger kort oppvarming.

Kokeposer av kunststoff kan brukes til oppvarming og koking, hvis du først stikker noen hull i posen. Slik kan dampen slippe ut av posen. Dermed blir det ingen trykkøkning, og posen sprekker ikke.

Det finnes også spesielle dampkokeposer, som det ikke må å stikkes i. Følg anvisningene på forpakningen.

 Brannfare ved bruk av uegnet material.

Metallklips samt kunststoff- og papirklips med innlagt metalltråd kan antenne.

Unngå disse klipsene.

Engangsbeholdere

Engangsbeholdere av kunststoff må ha de egenskaper som er nevnt under «Kunststoff».

 Brannfare ved bruk av uegnet servise.



Engangsbeholdere av kunststoff, papir eller andre brennbare materialer kan antenne.

Hold øye med ovnen når du varmer opp eller koker matvarer i engangsservise av kunststoff, papir eller andre brennbare materialer.

Av hensyn til miljøet anbefaler vi helst å unngå engangsbeholdere.

Teste servise

Hvis du er usikker på om glass-, leire- eller porselensservise er egnet for mikrobølgeovn, kan du teste det slik:

- Still det tomme serviset midt i ovnsrommet.
- Lukk døren.
- Trykk på tasten .
- Velg effekttrinnet 900 Watt.
- Legg inn 30 sekunder med piltastene  og  og bekreft med *OK*.
- Trykk på tasten *Start*, for å starte testen.

Dersom du hører gnistrellyder etterfulgt av gnister under testen, må du slå av ovnen umiddelbart (trykk på tasten  og bekreft med *OK*). Servise som utløser en slik reaksjon egner seg ikke for mikrobølgeovn. Hvis du er i tvil, spør produsenten eller leverandøren, om serviset tåler mikrobølgeovn.

Med denne testen kan du ikke kontrollere om hulrommene i håndtak er tilstrekkelig utluftet.

Service for mikrobølgeovnen

Et lokk

- forhindrer for stort damputslipp, spesielt ved lengre oppvarming.
- fremskynder oppvarmingen av maten.
- forhindrer uttørking av maten.
- forhindrer at ovnsrommet blir skittent.

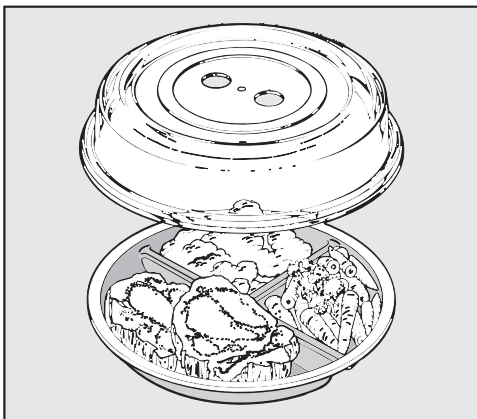

- Dekk derfor alltid til maten under mikrobølge-solødrift med et lokk, som er egnet for mikrobølgeovn.

Egnede lokk er tilgjengelig i butikk.

I stedet for lokket, kan du også bruke plastfolie som er egnet for mikrobølge. Vanlig plastfolie kan bli deformert og blande seg med maten pga. varmen.

⚠ Skader pga. varmeømfintlig kunststoff.

Materialet i lokket tåler normalt en temperatur på inntil 110 °C (se produsentens angivelser). Ved høyere temperaturer kan kunststoffet bli deformert og blande seg med maten. Lokket skal kun benyttes i mikrobølgeovnen, og kun til ren mikrobølge-solødrift.

⚠ Skader pga. tildekkede åpninger. Ved små beholdere kan lokket tette igjen beholderen, slik at vanddampen ikke kommer ut av åpningene på siden av lokket. Lokket blir for varmt og kan smelte. Pass på at lokket ikke tetter igjen beholderen.

Ikke bruk lokk når

- du varmer panert mat.
- retten skal ha sprø skorpe, f.eks. toast.

⚠ Eksplosjonsfare pga. trykk som bygges opp.

I lukkede beholdere eller flasker oppstår et trykk ved oppvarming, som kan føre til eksplosjon.

Mat og væske skal aldri varmes opp i lukkede beholdere, som f.eks. baby-mat. Åpne beholderen først. Ta av lokket og smukken på tåteflasken før den varmes.

Mikrobølgeovnen må bare brukes når den er bygd inn.

Når mikrobølgeovnen er koblet til el-nettet, er den umiddelbart klar for bruk.

Velkomstbilde

Miele logoen vises. Deretter blir du bedt om å foreta noen innstillinger, som er nødvendige for første igangsetting av mikrobølgeovnen.

- Følg henvisningene i displayet.

Innstilling av språk

- Velg ønsket språk med piltastene.
- Bekreft med OK.

Hvis du ved en feil har valgt et språk du ikke forstår, følg henvisningene i kapittel «Innstillinger», avsnitt «Språk ».

Innstilling av land

- Velg ønsket land med piltastene.
- Bekreft med OK.

Innstilling av klokkeslett

- Still inn klokkeslettet med piltastene.
- Bekreft med OK.

Displaymeldingen Vis klokkeslett: Av er markert med en ✓.

- Bekreft med OK.

Informasjonen Strømförbruk vises i displayet, fordi det spares strøm når klokkeslettet er koblet ut.

- Trykk OK.

I displayet vises Igangsetting ferdig.

- Bekreft med OK.

I displayet vises Velg funksjon.

Fra fabrikken er klokkeslettet stilt inn slik at det går i bakgrunnen. Displayet er mørkt, for å spare strøm. Denne innstillingen kan endres, dersom du ønsker å se klokkeslettet hele tiden (se kapittel «Innstillinger», avsnitt «Endre innstillinger»).

Når klokkeslettet er synlig, reagerer alle sensortastene umiddelbart ved berøring.

Når klokkeslettet ikke er synlig er ovnen slått av. Den må slås på igjen med på/av-tasten , før den er klar for drift igjen.



Tips: Klokkeslettet kan også vises i 12-timers format (se kapittel «Innstillinger», avsnitt «Klokkeslett»).

Første igangsetting

Korrigerig av klokkeslett

- Slå på mikrobølgeovnen med på/av-tasten .

I displayet vises Velg funksjon.





- Berør sensortasten .
- Velg underpunktet Innstillinger  med piltastene og bekreft valget med OK.
- Velg så underpunktet Klokkeslett med piltastene og bekreft valget med OK.
- Velg stille inn med piltastene og bekreft med OK.

Det aktuelle klokkeslettet er markert med hvitt i displayet.

- Endre klokkeslettet med piltastene og bekreft med OK.
- Trykk flere ganger på sensortasten , for å havne på første nivå igjen.

I displayet vises Velg funksjon.

Oversikt over innstillingene

Menypunkt	Mulige innstillinger
Språk 	...deutsch*, english... Land
Klokkeslett	Visning (Vis klokkeslett: Av*, Vis klokkeslett: På, Nattutkobling) Tidsformat (24 t*, 12 t) stille inn
Lydstyrke	Signaltoner  Tastetone 
Lysstyrke display	
Enheter	Vekt (g*, lb, lb/oz)
Varmholding	På*, Av
Hurtig-mikro	Effekt (...900 W*, 750 W, ...) Tilberedn.tid (01:00*, kan stilles)
Popcorn	Tilberedn.tid 03:20*, kan stilles inn mellom 2:30 og 3:50 min
Matvarer i ovnsrommet?	På*, Av
Sikkerhet	Tastelås (Av*, På) Elektr. barnesikring  (Av*, På)
Software versjon	
Forhandler	Messeinnstilling (Av*, På)
Fabrikkinnstillinger	Ikke nullstilt, Nullstille

* Fabrikkinnstilling





Innstillinger

Endre innstillinger

For noen av mikrobølgeovnens innstillinger kan du velge et alternativ.

De innstillingene som kan endres er oppført i tabellen på neste side. Fabrikkinnstillingene er merket med en stjerne*.

Gå frem slik for å endre en innstilling:

- Trykk på tasten .
- Velg deretter Innstillinger  med piltastene.
- Bekreft valget med OK.
- Nå kan du velge mellom de opsjonene som er oppført i tabellen med piltastene. Bekreft ønsket punkt med OK.
- Avhengig av meny punkt, kan du nå legge inn verdier eller velge en av underpunktene med piltastene.
- Hvis du ikke vil endre en innstilling og vil skifte til en annen innstilling, berør tasten .
- Hvis du ikke vil endre noen flere innstillinger, berør tasten .

De endrede innstillingene beholdes etter et strømbrudd.

Språk

Du kan stille inn ditt språk og land.

Landet kan velges, dersom det finnes forskjellige land med flere språkvarianter til valgt språk.

Etter valg og bekreftelse vises det valgte språket umiddelbart i displayet.

Tips: Hvis du ved et uhell har valgt et språk du ikke forstår, velg . Orienter deg etter symbolet , for å havne i undermenyen Språk  igjen.

Klokkeslett

Visning

Velg type klokkeslettvisning for avslått mikrobølgeovn:

- På
Klokkeslettet vises alltid i displayet. Alle sensortastene reagerer umiddelbart ved berøring.
- Av
Displayet er mørkt, for å spare strøm. Du må slå på mikrobølgeovnen før den kan betjenes.
- Nattutkobling
Klokkeslettet vises kun fra kl. 5 til kl. 23, for å spare strøm. Resten av tiden er displayet mørkt. Du må slå på mikrobølgeovnen før den kan betjenes.

Tidsformat

Du kan vise klokkeslettet i 24- eller 12-timers format.

stille inn

Du stiller inn timene og minuttene.

Etter et strømbrudd vises aktuelt klokkeslett igjen. Klokkeslettet lagres for ca. 150 timer.

Lydstyrke

Lydstyrken på tonene vises gjennom en strek med segmenter.

- ■■■■■■■■
maksimal lydstyrke
- □□□□□□
Tonen er utkoblet.

Signaltoner

Når signaltonene er koblet inn, høres et signal når den innstilte tiden er utløpt.

Tastetone

Når tastetonen er koblet inn, høres et signal ved valg av en sensortast.

Lysstyrke display

Lysstyrken i displayet vises gjennom en strek med segmenter.

- ■■■■■■■■
maksimal lysstyrke
- ■■■■■■■
minimal lysstyrke

Enheter

Vekt

Du kan stille inn vekten på maten i automatikkprogrammene i gram (g), i pund (lb) eller i pund/unse (lb/oz).

Varmholding

Når et program med minst 450 watt er slutt, kobles funksjonen Varmholding inn hvis døren forblir lukket og ingen taster blir trykket på.

Etter ca. 2 minutter holdes maten dermed varm ved 80 Watt i maksimalt 15 minutter.

- På
Funksjonen Varmholding er koblet inn.
- Av
Funksjonen Varmholding er slått av.

Hurtig-mikro

Det holder å trykke på tasten , for å bruke ovnen på maks effekt i 1 minutt. Effekt og tid kan endres. Slik kan en tilberedningsprosess som brukes ofte, lagres på denne programplassen.

- Effekt
Alle tilgjengelige effekttrinn kan velges.
- Tilberedn.tid
På det høyeste effekttrinnet kan det maksimalt programmeres en programtid på 5 minutter, på de andre 10 minutter.

Popcorn

Dette programmet er egnet for tilberedning av mikrobølgepopcorn.

Fabrikkinnstillingen på 3:20 minutter kan endres.

Den kan stilles inn mellom 2:30 og 3:50 minutter.

Matvarer i ovnsrommet?

Spørsmål om matvare minner deg på at mikrobølgeovnen ikke kan startes uten at det er mat i ovnen.

Hvis du ikke har lagt inn mat, kan mikrobølgeovnen bli ødelagt.

Dersom en tilberedningsprosess startes uten at døren er åpnet på forhånd, vises spørsmålet Matvarer i ovnsrommet? i displayet.

Fordi det er lenge siden døren er blitt åpnet (ca. 20 minutter), er det muligens ikke mat i mikrobølgeovnen.

Prosessen starter først etter bekreftelse med OK eller etter at døren har blitt åpnet.

Innstillinger

Sikkerhet

Elektr. barnesikring

Den elektroniske barnesikringen forhindrer uønsket betjening av ovnen.

Når den elektroniske barnesikringen er aktivert, kan du fortsatt stille inn en tid på varseluret.

Den elektroniske barnesikringen forblir også innkoblet etter et strøbrudd.

- På

Den elektroniske barnesikringen er aktivert. Før du kan bruke mikrobølgeovnen, slå den på og berør **OK** i minst 6 sekunder.

- Av

Den elektroniske barnesikringen er deaktivert. Du kan bruke mikrobølgeovnen som vanlig.

Tastelås

Tastelåsen forhindrer at en tilberedningsprosess blir koblet ut eller endret utilsiktet. Når tastelåsen er aktivert, blir alle sensortastene og feltene i displayet sperret i noen sekunder etter at en tilberedningsprosess er startet.

- På

Tastelåsen er aktivert. Før du kan bruke en funksjon, hold **OK** inne i minst 6 sekunder. Tastelåsen blir da deaktivert for en kort stund.

- Av

Tastelåsen er deaktivert. Alle sensortastene reagerer umiddelbart ved berøring.

Software versjon

Software-versjonen er ment for Miele's serviceavdeling. Denne informasjonen er ikke nødvendig for privat bruk.

Forhandler

Denne funksjonen gjør det mulig for faghandelen å presentere mikrobølgeovnen uten varme. Denne innstillingen er ikke nødvendig for privat bruk.

Messeinnstilling

Når du slår på mikrobølgeovnen ved aktivert messeinnstilling, vises henvisningen *Messeinnstilling* i displayet. Ovnene blir ikke varm.

- På

Messeinnstillingen blir aktivert, når du holder **OK** inne i minst 4 sekunder.

- Av

Messeinnstillingen blir deaktivert, når du holder **OK** inne i minst 4 sekunder.

Mikrobølgeovnen fungerer som vanlig igjen.

Fabrikkinnstillinger

Du kan nullstille alle endringer du har gjort på mikrobølgeovnen med en innstilling.

- Ikke nullstilt

Alle endringer som foretas beholdes.

- Nullstille

Alle innstillingene blir nullstilt til fabrikkinnstilling.

Åpne døren

Når mikrobølgeovnen er i drift, blir drift-
en avbrutt når døren åpnes.



Fare for å skade seg på en åpen
dør.

Døren tåler en belastning på maksi-
malt 8 kg. Barn kan skade seg på
døren når den er åpen.

Pass på at barna ikke står eller setter
seg på den åpne døren eller henger i
den.

Plassering av serviset i ovns- rommet

Det er gunstigst hvis serviset befinner
seg midt i ovnsrommet.

Dreietallerken

Ved hjelp av dreietallerkenen blir maten
tint, oppvarmet eller kokt så jevnt som
mulig.

Bruk bare mikrobølgeovnen når
dreietallerkenen er satt inn.

Dreietallerkenens funksjon starter auto-
matisk ved hvert program.

Ikke tin, varm opp eller kok matvarer
direkte på dreietallerkenen. Pass på at
serviset ikke er større enn dreie-
tallerkenen.

Rør helst om innimellom ev. snu form-
en, slik at maten blir oppvarmet så jevnt
som mulig.

Lukk døren

Hvis døren blir åpnet når et program er i
gang, berør Start for å fortsette.

Start av programmet

Mikrobølgeeffekt velges ved å trykke på
den aktuelle sensortasten.

- Berør sensortasten for ønsket effekt-
trinn.

Sensortasten på betjeningspanelet lyser
oransje.

- Still inn ønsket tilberedningstid med
piltastene og bekreft med OK.

- Trykk på tasten Start.

Tilberedningsprosessen starter.

Du kan velge mellom 7 effekttrinn.
Jo høyere trinn, jo mer mikrobølger
havner i matvarene.

Bruk lav mikrobølgeeffekt for å varme
opp mat som ikke kan bli rørt i eller
snudd under oppvarming eller koking,
eller som har en meget ulik sammenset-
ning.

Kun slik kan varmen fordeles jevnt. En
tilsvarende lenger tid vil føre til ønsket
tilberedningsresultat.

Nødvendig tid avhenger av:

- Utgangstemperaturen til maten. Mat
fra kjøleskapet trenger lenger tid for å
varmes opp, kokes osv. enn mat med
romtemperatur.
- Type og kvalitet på maten. Ferske
grønnsaker inneholder mer vann enn
lagrede grønnsaker og trenger derfor
kortere koketid.
- Hvor ofte du rører i eller vender
maten.
Ved hyppig røring eller vending opp-
står en jevn varmfordeling og maten
trenger derfor kortere koketid.

Betjening

- Mengde matvarer.

Følgende gjelder: Dobbelte mengde - nesten dobbelt tid

For en mindre matvaremengde forkortes tiden tilsvarende.

- Servisets form og materiale.

Matvarer i ovnsrommet?

Henvisningen *Matvarer i ovnsrommet?* minner deg på at mikrobølgeovnen ikke kan startes uten at det er mat i ovnen.

Hvis du ikke har lagt inn mat, kan mikrobølgeovnen bli ødelagt.

Dersom du berører start-tasten uten at døren har blitt åpnet først, vises *Matvarer i ovnsrommet?* i displayet. Fordi det er lenge siden døren er blitt åpnet, er det muligens ikke mat i mikrobølgeovnen. Start blokkeres til døren blir åpnet.

Avbryte program / fortsette program

Et **program** kan til enhver tid . . .
. . . **avbrytes**:

- Åpne døren.

Tiden stanser.

I displayet vises meldingen *Lukk døren*.

. . . **fortsette**:

- Lukk døren og berør tasten *Start*.

Programmet fortsetter.

Endre innstillinger

Hvis du etter programstart finner ut, at . . .

. . . . **mikrobølgeeffekten** er for lav eller høy:

- Velg ny mikrobølgeeffekt.

. . . den innstilte **tiden** er for kort eller lang:

- Forandre tiden med piltastene og fortsett prosessen (berør tasten *Start*).

Slette et program

- Berør tasten \leftrightarrow to ganger eller alternativt valgt effekttrinn.

I displayet vises *Avbryt prosess*.

- Bekreft med *OK*.

Etter avsluttet program

Etter at programmet er ferdig høres et akustisk signal. Ovnslampen slukker.

Signalet blir gjentatt noen ganger. I displayet vises *Ferdig*.

- Trykk på tasten for valgt effekttrinn for å bekrefte.

Varmholding

Når et program med minst 450 watt er slutt, kobles funksjonen *Varmholding* inn automatisk, hvis døren forblir lukket og ingen taster blir trykket på.

Etter ca. 2 minutter holdes maten dermed varm ved 80 Watt i maksimalt 15 minutter.

Varmholding vises i displayet.

Hvis du åpner døren eller du berører en tast, avbrytes prosessen.

Funksjonen *Varmholding* kan ikke velges separat.

Du kan koble ut denne funksjonen (se kapittel «Innstillinger»).

Programmering av tilberedningstider

Tilberedningsresultatet kan påvirkes negativt, dersom det går for lang tid fra maten er satt inn og frem til starttidspunktet. Ferske matvarer kan forandre farge og til og med forderves. Velg en kortest mulig tid frem til start av tilberedningsprosessen.

Når du legger inn **Ferdig kl.** eller **Start kl.** kan du koble tilberedningsprosessen ut eller inn automatisk.

- **Ferdig kl.**

Du velger tidspunktet, som en tilberedningsprosess skal være ferdig til. Mikrobølgeovnen kobler seg da ut automatisk til dette tidspunktet.

- **Start kl.**

Du velger et tidspunkt, når en tilberedningsprosess skal starte. Mikrobølgeovnen kobler seg da inn automatisk til dette tidspunktet.

- Sett inn maten.
- Velg ønsket driftsfunksjon.
- Still inn tilberedningstid og bekreft med **OK**.
- Trykk på tasten .
- Velg **Ferdig kl.** eller **Start kl.** med piltastene og bekreft med **OK**.
- Legg inn et tidspunkt med piltastene, som tilberedningsprosessen skal slutte eller starte, og bekreft med **OK**.

Start kl. og starttiden vises i displayet.

Valg av Hurtigmikro



Det holder å trykke på tasten , for å bruke ovnen på maks effekt i 1 minutt.

- Trykk på tasten .

Uten flere tastetrykk løper tilberedningstiden i 1 minutt på maks effekt.

Endring av tid og effekt

Du kan endre den lagrede tiden og effekten, og dermed lagre et hovedprogram.

- Velg .
- Velg **Innstillinger**  og bekreft med **OK**.
- Velg **Hurtig-mikro** og bekreft med **OK**.
- Velg **Effekt**.

I displayet vises **Effekt** og bak denne, den lagrede effekten.

- Hvis du vil endre effekten, bekreft med **OK**.

Den lagrede effekten er markert med .

- Endre effekten med piltastene og bekreft med **OK**.
- Velg deretter **Tilberedn.tid** med piltastene og så **OK**.

- Still inn ønsket tilberedningstid med piltastene og bekreft med **OK**.

I displayet vises **Tilberedn.tid** og bak denne, den valgte tiden.

- Trykk  flere ganger, for å komme tilbake til hovednivået.

Det endrede effekttrinnet samt endret tid er nå lagret og hentes, når du trykker på tasten .



Betjening

De tidene du har programmert er lagret ved strømbrudd og må ikke stilles inn på nytt.

Elektronisk barnesikring

Den elektroniske barnesikringen forhindrer uønsket betjening av ovnen.

Innkobling av den elektroniske barnesikringen

- Velg .
- Velg Innstillinger  og bekreft med **OK**.
- Velg Sikkerhet og bekreft med **OK**.
- Velg Elektr. barnesikring  og deretter **OK**.
- Velg På og deretter **OK**.
- Slå av ovnen for å aktivere den elektroniske barnesikringen.



Funksjonene er nå sperret og kan kun brukes hvis den elektroniske barnesikringen oppheves.

Kun varseluret kan brukes når den elektroniske barnesikringen er aktivert (se kapittel «Varselur»).

Den elektroniske barnesikringen forblir også innkoblet etter et strømbrudd.

Avbryte elektronisk barnesikring

Du kan oppheve den elektroniske barnesikringen midlertidig.

- Slå på mikrobølgeovnen med på/av-tasten .
- I displayet vises Elektr. barnesikring .
- Bekreft med **OK**.
- I displayet vises Trykk «OK» i 6 sek.
- Følg oppfordringen i displayet.

Tiden vises i displayet mens den teller ned baklengs.

Deretter er den elektroniske barnesikringen avbrutt.

- Legg inn ønsket tilberedningsprosess.

Alle tastene og prosessene kan velges fritt, frem til ovnen slås av.

Først når ovnen er slått av, er den elektroniske barnesikringen aktiv igjen.

Oppheving av den elektroniske barnesikringen

- Slå på mikrobølgeovnen med på/av-tasten .

I displayet vises Elektr. barnesikring .



- Bekreft med **OK**.

I displayet vises Trykk «OK» i 6 sek.

- Følg oppfordringen i displayet.

Tiden vises i displayet mens den teller ned baklengs.

Deretter er den elektroniske barnesikringen avbrutt.

- Velg .
- Velg Innstillinger  og bekreft med **OK**.
- Velg Sikkerhet og bekreft med **OK**.
- Velg Elektr. barnesikring  og deretter **OK**.
- Velg Av og deretter **OK**.
- Slå av ovnen.

Den elektroniske barnesikringen er nå deaktivert. Funksjonene er igjen tilgjengelige.

Bruk av varselur

Du kan stille inn en varselurtid for å overvåke eksterne prosesser, som f.eks. til å koke egg. Den innstilte tiden teller ned sekundvis.

Du kan også bruke varseluret, dersom du samtidig har lagt inn tider for automatisk inn- eller utkobling av en tilberedningsprosess (f.eks. som påminnelse om å krydre maten eller helle over væske, etter en del av tiden).

- Berør tasten .

I displayet vises *Varselur*.

- Still inn ønsket varselurtid med piltastene og bekreft med *OK*.

 lyser i displayet og tiden teller ned baklengs.

Etter at tiden er utløpt, høres et signal.  blinker og tiden teller oppover. Dermed kan du se hvor lang tid som har gått siden varselurtiden var ferdig.

- Berør tasten , for å stoppe prosessen.

Endring av varselurtid

- Trykk på tasten .

I displayet vises *Endre*. Den pågående varselurtiden er stoppet.

- Bekreft med *OK*.

- Korrigjer tiden med piltastene og bekreft med *OK*.

Varselurtiden forsetter.

Slette varselurtiden

- Trykk på tasten .

I displayet vises *Endre*. Den pågående varselurtiden er stoppet.

- Velg *Slette* med piltastene og bekreft med *OK*.

Varselurtiden er slettet.

Bruk av varselur pluss mikrobølgeprogram

Du kan stille inn varseluret i tillegg til et program. Tiden for varseluret går da i bakgrunnen.

- Berør tasten  under tilberedningsprosessen.

- Velg *Varselur* med piltastene og bekreft med *OK*.

- Still inn ønsket varselurtid med piltastene og bekreft med *OK*.

- Berør tasten .

I displayet vises den løpende tilberedningstiden og det løpende varseluret ved siden av hverandre.



Betjening - automatikkprogrammer

Alle automatikkprogrammene er vekt-avhengige.

Du kan angi vekten på maten i gram (g), pund (lb) eller pund/unse (lb/oz) (se kapittel «Innstillinger», avsnitt «Endre innstillinger»).

Det finnes fire forskjellige kategorier av automatikkprogrammer:

- Tilberedning 
- Tining
- Oppvarming
- Popcorn 

Tilberedningsprogrammene og popcorn-programmet velges med sensortastene  eller .

Automatikkprogrammene i kategorien Tining og Oppvarming velges med sensortasten  og kan velges med piltastene.

Bruk av automatikkprogrammer

- Velg ønsket automatikkprogram og bekreft med **OK**.
- Oppgi vekten på maten og bekreft med **OK**.
- Velg mellom opsjonene **Start straks**, **Start kl.** og **Ferdig kl.** med piltastene.
- Følg anvisningene i displayet, som f.eks. **Snu maten** eller **Rør i maten**.
- Vær oppmerksom på tiden for romtemperatur (utjevningstid), slik at varmen blir jevnt fordelt i maten.

Tilberedning

Du kan velge mellom 13 automatikkprogrammer. Utjevningstiden tar ca. 2 minutter hver.

- Bacon
- Poteter
- Kylling i saus
- Fiskefilet
- Fiskefilet i saus
- Suppe
- Grønnsaker
- Ferdigretter, frosne
- Grønnsaker, frosne
- Fruktdessert
- Kjøtt med saus
- Ris
- Gryterett

Tining

For tining av forskjellige matvaregrupper finnes det 13 programmer. Utjevningstiden tar ca. 10 minutter hver.

- Brød
- Kaker
- Kyllinglår
- Tallerkenretter
- Fiskefilet
- Frukt
- Kjøttstykker
- Kjøttdeig
- Fugl

Betjening - automatikkprogrammer

- Suppe
- Biffer, koteletter
- Grønnsaker
- Fisk

Oppvarming

For oppvarming av forskjellige matvaregrupper finnes det 8 automatikkprogrammer. Utjevningstid for disse programmene er ca. 2 minutter.

- Grateng
- Kylling i saus
- Tallerkenretter
- Fiskefilet i saus
- Suppe
- Kjøtt med saus
- Gryterett
- Grønnsaker

Popcorn

Dette automatikkprogrammet er egnet for tilberedning av mikrobølge-popcorn.

Mikrobølge-popcorn kan kjøpes i forskjellige forpakningsstørrelser. Dette programmet er beregnet på en pakke på ca. 100 g. Ved andre størrelser kan tidsangivelsene endres i bestemte intervaller (se kapittel «Innstillinger», avsnitt «Endre innstillinger»).

Tidsangivelsene for det programmet som er i gang kan imidlertid ikke endres.

Programmet egner seg ikke for tilberedning av popcorn-mais eller maiskorn.

Bruk dette programmet kun til mikrobølge-popcorn, som tydelig er merket med dette.

- Legg posen på dreietallerkenen som anvist på pakken.

Dersom posen berører veggene inne i mikrobølgeovnen og blir sittende fast, kan det bli altfor stor varmeansamling.

Sørg for at posen kan blåse seg opp uhindret.

- Berør .

Etter kort tid starter programmet. Det starter med en gang du berører tasten Start.

Ganske snart hører du hvordan maiskornene begynner å poppe.

- Stans programmet før tiden, dersom poppelydene blir sjeldnere. Følg anvisningene på pakken.

 Fare for forbrenning på den varme posen.

Posen er veldig varm.

Ta den derfor forsiktig ut.

Oppskrifter - automatikkprogrammer

Her følger noen forslag til oppskrifter for automatikkprogrammene i kategorien «Tilberedning **Auto**», som du kan supplere eller variere.

Hvis vekten overskrides i de forskjellige programmene, blir ikke maten kokt tilstrekkelig. Hold deg til angitt vekt.

Grønnsaker

Fremgangsmåte

Vask og rens grønnsakene og legg dem i en form. Tilsett 3–4 spiseskjeer vann og litt salt eller andre krydder, avhengig av ferskhet og fuktighetsinnhold. Oppgi vekten inkludert vann og tilbered i den tildekkede formen. Etter ca. halvparten av tilberedningstiden høres et signal for å snu eller røre om i maten.

Ved tilberedning av grønnsaker i saus, legger du inn vekt inkl. sausingrediensene. Vær oppmerksom på maksimal vektangivelse.

Gulrøtter i kjørvelsaus (2 porsjoner)

Tilberedningstid: 25-35 minutter

Ingredienser

350 g gulrøtter, rensset
5 g smør
0,5 dl grønnsaksbuljong
75 g crème fraîche
1 ss hvitvin
Salt, pepper
1 klype sukker
 $\frac{1}{2}$ ts sennep
1-2 ss kjørvæl, fersk, hakket eller
1 ss kjørvæl, tørket og knust
Ca. 1 ss lys sausjevning

Fremgangsmåte

Skjær gulrøtter i staver (ca. 3-4 mm tykke) eller i skiver (3-4 mm). Bland smør, buljong, crème fraîche og alle de andre ingrediensene og legg de i en form sammen med gulrøttene. Tilbered tildekket, rør om når signalet høres.

Innstilling: **Auto** Grønnsaker

Vekt: 525 g

Nivå: Dreietallerken

Poteter

Med dette programmet kan du tilberede saltede poteter uten skall, nypoteter (poteter med skall) og buljongpoteter.

Fremgangsmåte

Oppgi vekten på potetene og væsken.

Legg skrelte poteter dryppvåte i en form, tilsett litt salt og kok tildekket.

For nypoteter (med skall), tilsett ca. 1 ss vann per potet. Stikk hull i skallet på potetene med en gaffel eller et trespidd og kok dem tildekket.

Gylne poteter (3 porsjoner)

Tilberedningstid: 25-35 minutter

Ingredienser

500 g skrelte poteter
1 finhakket løk
10 g smør
1-2 ss karrapulver
2,5 dl grønnsaksbuljong
0,5 dl fløte
125 g erter (frosne)
Salt, pepper

Fremgangsmåte

Skjær potetene i grove terninger (ca. 3 x 3 cm), eller bruk små poteter. Legg alle ingrediensene i en tilstrekkelig stor form og bland. Tilbered tildekket, rør om når signalet høres og fortsett tilberedelsen.

Innstilling: Poteter

Vekt: 800 g

Nivå: Dreietallerken

Ris

Med dette programmet kan du tilberede ris i mikrobølgeovnen.

Fremgangsmåte

Oppgi vekten på den tørre risen.

Hell kokende vann over den tørre risen, i forholdet 1 del ris til 2 deler vann.

Tilbered risen under lokk.

Oppskrifter - automatikkprogrammer

Fisk i karri (4 porsjoner)

Tilberedningstid: 35–45 minutter

Ingredienser

300 g ananasbiter
1 rød paprika
1 liten banan
500 g uerfilet
3 ss sitronsaft
30 g smør
1 dl hvitvin
1 dl ananassaft
Salt, sukker, chilipepper
2 ss lys sausjevning

Fremgangsmåte

Skjær fiskefileten i terninger, legg fisken i en form og hell sitronsaft over. Del paprikaen i fire, rens den og skjær den i smale strimler. Skrell bananen og skjær den i skiver. Ha bananen sammen med paprika og ananasskiver i formen sammen med fisken og bland. Tilsett smør. Bland vin, saft, krydder og jevning og hell det i formen. Bland alt godt og kok det tildekket.

Innstilling: Fiskefilet i saus

Vekt: ca. 1 200 g

Nivå: Dreietallerken

Bacon

Med dette programmet kan du tilberede sprøtt bacon i mikrobølgeovnen.

Fremgangsmåte

Legg et ark med kjøkkenpapir på en tallerken som tåler mikrobølge.

Legg baconet på papiret og dekk til med enda ett ark kjøkkenpapir.

Velg programmet **Bacon**, angi antall skiver og start programmet.

Kyllingbryst i sennep (4 porsjoner)

Tilberedningstid: 30 minutter

Ingredienser

250 g crème fraîche
1 hvitløkfedd, presset
4 ss sennep, søt
1¹/₂ ts salt
1¹/₂ ts salvie
4 kyllingbrystfileter (à 200 g), klare til bruk

Tilbehør

Ildfast form, som tåler mikrobølgeovn

Fremgangsmåte

Til sausen, bland crème fraîche, hvitløk, sennep, salt og salvie.

Legg kyllingbrystene i en ildfast form og fordel sausen over. Dekk til og start programmet.

Snu kyllingfiletene etter anvisningen Snu maten og hell over saus. Tilbered videre under lokk.

Innstilling: Kylling i saus

Vekt: 1100 g

Nivå: Dreietallerken

Tips

Alternativt kan du bruke grov sennep.

Minestrone (4 porsjoner)

Tilberedningstid: 40 minutter

Ingredienser

50 g spekeskinke
1 løk
150 g selleri
2 tomater
150 g gulrøtter
100 g bønner, grønne, dypfryste
100 g erter, dypfryste
50 g pasta (små skjell)
1 ss italiensk urteblanding, dypfryst
1 dl grønnsaksbuljong
100 g parmesan, stykke

Tilbehør

Glassform med lokk, som tåler mikrobølge

Fremgangsmåte

Skjær spekeskinke og løk i terninger. Skjær selleri og tomater i terninger. Skjær gulrøtter i skiver. Ha alt i en glassform.

Tilsett bønner, erter, pasta og urter sammen med buljongen og rør om. Dekk til og start programmet.

Rør i suppen innimellom og tilbered videre under lokk.

Riv parmesan og strø over suppen.

Innstilling: Suppe

Vekt: 1000 g

Nivå: Dreietallerken

Tips

I stedet for pasta kan du også bruk 150 g poteter i terninger.

Oppskrifter - automatikkprogrammer

Hvitkålgryte (4 porsjoner)

Tilberedningstid: 45 minutter

Ingredienser

200 g kjøttdeig, av okse

$\frac{1}{2}$ ts salt

$\frac{1}{2}$ ts paprikapulver, søtt

Pepper

1 løk

250 g poteter

100 g purre

250 g hvitkål

250 g rødbeter

2,5 dl oksebuljong

$1\frac{1}{2}$ ts salt

2 ss rødvinseddik

150 g crème fraîche

1 ss persille, hakket

Tilbehør

Skål, som tåler mikrobølge

Fremgangsmåte

Kna kjøttdeig sammen med salt, paprika og pepper. Lag små kjøttboller og legg i en skål.

Skjær løk og poteter i terninger. Skjær purre i ringer. Høvle hvitkål. Raspe rødbete.

Legg grønnsakene lagvis på kjøttbollene. Tilsett oksebuljong og salt. Tilbered tildekket iht. programmet.

Rør inn crème fraîche og persille. Smak til med rødvinseddik.

Innstilling: Gryterett

Vekt: 1600 g

Nivå: Dreietallerken

Kjøttboller i kaperssaus (4 porsjoner)

Tilberedningstid: 30 minutter

Til kjøttbollene

40 g griljermel

1,1 dl vann

1 finhakket løk

250 g kjøttdeig, av svin

250 g kjøttdeig, av okse

1 egg, str. M

1 ts salt

Pepper

Til sausen

40 g smør, mykt

40 g hvetemel

5 dl kjøttbuljong, kald

2 ss fløte

1 ss kapers

1 ts sitron

Tilbehør

Ildfast form, som tåler mikrobølgeovn

Fremgangsmåte

Rør ut griljermel med vann og la svulle.

Tilsett løk og kjøttdeig i griljermelet. Kna sammen med egg, salt og pepper til en kjøttdeig. Form 8 kjøttboller og legg i en ildfast form.

Bland smør og mel, og legg i små porsjoner ved siden av kjøttbollene. Tilsett kjøttbuljong. Tilbered tildekket iht. programmet.

Rør sausen forsiktig glatt når signaltonen høres. Smak til med fløte, kapers og sitron og tilbered videre.

Innstilling: Kjøtt med saus

Vekt: 1400 g

Nivå: Dreietallerken

Fiskefilet

Krydre fiskefileten etter eget ønske, legg den i en ildfast form som tåler mikrobølge, dekk til med folie eller lokk som er egnet for mikrobølge, angi vekt og tilbered tildekket.

Varme bær (4 porsjoner)

Tilberedningstid: 15–20 minutter

Ingredienser

400 g blandede bær
(f.eks. jordbær, bringebær), ferske eller frosne
0,5 dl jordbærsirup
1-2 ss Maizena
0,2 dl ripslikør

Fremgangsmåte

Ha bærene i en skål sammen med 1 dl vann og jordbærsirupen.

Rør ut Maizena med 2 ss vann og likør, tilsett i bærene og tilbered iht. programmet.

Innstilling: Fruktdessert

Vekt: 500 g

Nivå: Dreietallerken

Tips

Vaniljesaus eller is passer godt til.

Oppvarming

Velg følgende mikrobølgeeffekt for oppvarming av matvarer:

Drikker	900 watt
Matvarer	600 watt
Baby-, barnemat	450 watt

 Fare for å brenne seg på den svært varme næringen. Baby- og barnemat må ikke bli for varm. Varm den derfor kun 1/2 til 1 minutt ved 450 watt.

Tips for oppvarming

Dekk til mat som skal varmes. Bare stekt mat med panering skal varmes opp utildekket.

 Eksplosjonsfare pga. trykk som bygges opp.

I lukkede beholdere eller flasker oppstår et trykk ved oppvarming, som kan føre til eksplosjon.

Mat og væske skal aldri varmes opp i lukkede beholdere, som f.eks. baby-mat. Åpne beholderen først. Ta av lokket og smukken på tåteflasken før den varmes.

 Fare for å skade seg ved overkoking.

Ved koking, spesielt ved ettervarming av væske med mikrobølge, kan det forekomme at koketemperaturen er nådd uten at de typiske dampboblene stiger opp. Væsken koker ikke jevnt. Ved slik forsinket koking kan det plutselig dannes dampbobler når beholderen tas ut av ovnen eller ristes. Det skjer en eksplosjonsartet overkoking. Dannelsen av dampbobler kan være så sterk at ovnsdøren åpnes av seg selv.

Unngå forsinket koking, ved å røre i væsken før den varmes opp. Vent i minst 20 sekunder etter oppvarmingen, før du tar glasset ut av ovnsrommet. Du kan også sette en glassstav eller lignende i glasset under oppvarmingen.

Egg kan eksplodere.

Ikke varm opp hardkokte egg, heller ikke uten skall, med mikrobølge.

Mat fra kjøleskapet trenger lenger tid for å varmes opp enn mat med romtemperatur. Nødvendig tid for oppvarming avhenger av matens beskaffenhet, mengde og utgangstemperatur.

Sørg for at maten alltid blir tilstrekkelig oppvarmet.

Hvis du er i tvil om maten er tilstrekkelig varm, still inn litt lengre tid.

Større mengder matvarer må snus eller røres om av og til under oppvarmingen. Rør ytterkantene inn mot midten, da maten nærmest kantene blir raskere oppvarmet.

Etter oppvarmingen

Vær forsiktig når du tar ut serviset. Det kan være varmt.

Serviset blir ikke varmt av mikrobølgene (unntak: ovnsfast steingods), men av varmeoverføringen fra maten.

La maten stå noen minutter i romtemperatur etter oppvarming, slik at varmen fordeler seg jevnt i maten. Temperaturene jevnes ut.

 Fare for å brenne seg på for varme matvarer.

Maten kan bli svært varm etter oppvarmingen.

Etter oppvarming av maten, spesielt baby- og barnemat: rist eller rør i maten/drikken og kontroller at den ikke er for varm.

Tilberedning

Legg maten i en skål som er egnet for mikrobølgeovn og dekk til.

For koking er det fornuftig å først velge en effekt på 900 watt for oppkok og for skånsom viderekoking 450 watt.

For mat som skal svelle, f.eks. **risgrøt** og **semulegrøt**, still først inn 900 watt og deretter 150 watt.

Tips for tilberedning

Koketidene for grønnsaker er avhengig av grønnsakenes beskaffenhet. Ferske grønnsaker inneholder mer vann og blir derfor hurtigere kokt. Tilsett litt vann til lagrede grønnsaker.

Mat fra kjøleskapet trenger lengre koke-tid enn mat med romtemperatur.

Rør om eller snu maten under tilberedningen. Varmen blir dermed jevnere fordelt.

 Helsefare pga. for kort tilberedningstid.

Spesielt lett bedervelige matvarer, som f.eks. fisk, må kokes tilstrekkelig lenge.

Det er viktig å være oppmerksom på de angitte koketidene ved koking av slik mat.

Stikk eller snitt flere ganger i **mat med hardt skinn eller skall**, f.eks. tomater, pølser, kokte poteter med skall og auberginer, slik at damp som oppstår kan slippe ut og maten ikke sprekker.

 Fare for å skade seg på egg med skall.

Egg med skall kan eksplodere, også etter at de er tatt ut av ovnsrommet.

Kok egg med skall kun i spesial-servise i mikrobølgeovnen.

 Fare for å brenne seg på egg uten skall.

Hvis du varmer opp egg uten skall, kan eggeplommen sprute utover med høyt trykk etter kokingen.

Du kan koke egg uten skall, hvis du har stukket hull i hinnen på eggeplommen flere ganger på forhånd.

Etter kokingen

Vær forsiktig når du tar ut servicet!
Det kan være varmt.

Serviset blir ikke varmt av mikrobølgene (unntak: ovnsfast steingods), men av varmeoverføringen fra maten.

La maten stå noen minutter i romtemperatur etter kokingen (utjevningstid), slik at varmen fordeler seg jevnt i maten. Temperaturene jevnes ut.

 Helsefare dersom man fryser inn maten på nytt.

Matvarer som har vært tint helt eller delvis kan miste næringsverdi eller forderves, dersom du fryser dem på nytt.

Matvarer som er tint må ikke fryses inn igjen. Bruk dem så raskt som mulig. Hvis du koker eller steker maten, kan du fryse den på nytt.

Velg følgende mikrobølgeeffekt for tining av matvarer:

- 80 watt:
For tining av svært ømfintlige matvarer, f.eks. fløte, smør, fløte- og smørkremkaker, ost.
- 150 watt:
For tining av andre matvarer.

Ta frossen mat ut av emballasjen, legg den i servise som er egnet for mikrobølgeovn og la den tine utildekket. Snu maten etter halve opptiningstiden, del den eventuelt opp eller rør i den.

Tining av kjøtt: Ta det dypfryste kjøttet ut av emballasjen og legg det på en snudd tallerken i et glass- eller porselensfat, slik at kjøttsaften kan dryppe av. Snu kjøttet i løpet av opptiningstiden.

 Helsefare pga. fare for salmonella.

Ved tining av fugl er renslighet ekstra viktig.

Væske som har rent ut under tining må aldri brukes.

Kjøtt, fugl og fisk behøver ikke å være fullstendig tint før påfølgende koking. Det er tilstrekkelig at maten er halvtint. Overflaten er da myk nok til å ta opp krydder.

Tining og påfølgende tilberedning

Dypfryst mat kan tines og deretter varmes hhv. kokes.

Velg først 900 watt og deretter 450 watt.

Ta maten ut av emballasjen og legg den i servise som er egnet for mikrobølgeovn. Dekk til maten og la den tine og varmes opp hhv. koke. Unntak: Hakkebiff skal ikke dekkes til.

Mat med mye væske, som supper og grønnsaker må røres om oftere. Skiver av kjøtt tas forsiktig fra hverandre etter halve tiden og snus. Fisk må også snus eller halve tiden.

La maten stå noen minutter i romtemperatur etter tining og oppvarming/koking, slik at varmen fordeler seg jevnt i maten.

Hermetisering

I mikrobølgeovnen kan du hermetisere mindre mengder frukt, grønnsaker og kjøtt i glass som tåler mikrobølge, som fås kjøpt i faghandelen. Klargjør glassene som vanlig.
Glassene må ikke fylles mer enn til 2 cm under kanten.

Lukk hermetiseringsglassene kun med klemmer som tåler mikrobølge eller med gjennomsiktig tape. Bruk aldri metallklemmer eller glass med skrulokk eller hermetikkbokser, for å unngå at det dannes gnister.

Det gunstigste er å hermetisere maks. fire $\frac{1}{2}$ -liters glass.

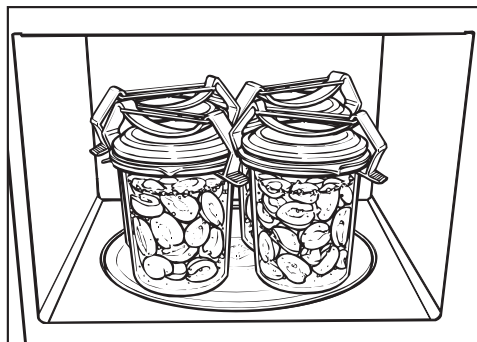

- Sett glassene på dreietallerkenen.
- Få innholdet i glasset til å «perle» med en effekt på 900 watt.

Nødvendig tid for dette avhenger av:

- utgangstemperatur for innholdet i glassene.
- antall glass.

Tid før luftboblene stiger jevnt og tett i alle glassene:

1 Glass	ca. 3 minutter
2 glass	ca. 6 minutter
3 glass	ca. 9 minutter
4 glass	ca. 12 minutter

For frukt og agurker er denne tiden tilstrekkelig for hermetisering.

Grønnsaker: Når luftboblene har begynt å stige, reduser mikrobølgeeffekten til 450 watt og tilbered

- gulrøtter ca. 15 minutter,
- erter ca. 25 minutter.

Etter hermetiseringen

Ta glassene ut av ovnen, dekk med et klede og la dem stå ca. 24 timer på et trekkfritt sted.

Ta av klemmene/tapen og kontroller at alle glassene er tette.

Eksempler på anvendelse

Matvare	Mengde	Mikro- bølge- effekt (watt)	Tid (min)	Henvisninger
Smelte smør/ margarin	100 g	450	1:00–1:10	Smeltes utildekket
Smelte sjokola- de	100 g	450	3:00–3:30	Smeltes utildekket, rør om av og til
Løse opp gela- tin	1 pakke + 5 ss vann	450	00:10– 00:30	Løses opp utildekket, rør om av og til
Lage kakegla- sur	1 pakke + 2,5 dl væske	450	4–5	Varmes opp utildekket, rør om av og til
Gjærdeig	Deig av 100 g mel	80	3–5	Heves tildekket
Forstørre ko- kosboller	20 g	600	00:10– 00:20	Utildekket på en tallerken
Aromatisere sa- latdressing	1,25 dl	150	1–2	Varmes forsiktig opp utildek- ket
Temperere sitrusfrukter	150 g	150	1–2	Legges utildekket på en taller- ken
Mykne is	500 g	150	1–3	Settes utildekket inn i ovnen
Flå tomater	3 stk.	450	6–7	Snitt et kryss i tomatene, varm dem opp tildekket i litt vann, trekk av skinnen. Tomatene kan bli svært varme.
Lage jordbær- syltetøy	300 g jordbær, 150 g sukker og Certo (se anv. på posen)	900	7–9	Bland bær og sukker, tilbe- redes tildekket i en høy bolle

Verdiene i tabellen er veiledende.

Opplysninger for testinstitutter

Prøveretter iht. EN 60705	Mikrobølgeeffekt (watt)	Tid (min)	Utjevningstid* (min)	Kommentar
Eggekrem, 1000 g	300	38–40	120	Servise se norm, mål ved øverste kant (25 x 25 cm)
Sandkake (formkake), 475 g	600	7–7:30	5	Servise se norm, utvendig diameter ved øverste kant 220 mm, tilberedes utildekket
Kjøttdeig, 900 g	600 450	4 17	5	Servise se norm, mål ved øverste kant 250 mm x 124 mm, tilberedes utildekket
Tine kjøtt, (kjøttdeig) 500 g	300 150	3 6:30	10	Servise se norm, tines utildekket, snu etter halve tiden
Bringingbær, 250 g	150	7	3	Servise se norm, tines utildekket

* La maten stå noen minutter i romtemperatur under utjevningstiden. Da fordeles temperaturen jevnt i maten.

Koble mikrobølgeovnen fra strømnettet før rengjøringen (trekk f.eks. ut støpselet).

Du må aldri bruke damprensere til rengjøring av mikrobølgeovnen. Dampen fra en damprensere kan trenge inn til strømførende deler av mikrobølgeovnen og utløse en kortslutning.

Ovnsrom, innsiden av døren

 Fare for forbrenning pga. varmt ovnsrom.

Umiddelbart etter bruk kan ovnsrommet være for varmt for rengjøring.

Rengjør ovnsrommet så snart det er avkjølt.

 Brannfare pga. skittent ovnsrom. Kraftige tilsmussinger kan i noen tilfeller skade mikrobølgeovnen og til og med føre til farlige situasjoner pga. brannfare.

Ikke vent for lenge med rengjøringen, slik at det blir vanskelig å rengjøre eller i ekstreme tilfeller umulig.

Ovnsrommet og innsiden av døren rengjøres med et mildt rengjøringsmiddel eller med vann tilsatt litt oppvaskmiddel. Tørk deretter med en myk klut.

Hvis ovnsrommet er skittent, varm opp et glass vann i 2 eller 3 minutter i ovnsrommet, til vannet koker. Dampen kondenserer i ovnsrommet og bløter opp smuss. Nå kan du tørke bort urenheter, eventuelt med litt oppvaskmiddel.

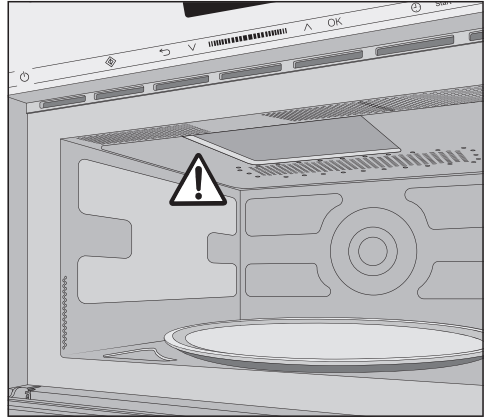

Ikke fjern dekkelet foran utgangsåpningen til mikrobølgene i ovnsrommet.

Hverken vann eller gjenstander må komme inn i ventilasjonsåpningen i mikrobølgeovnen.

Ikke bruk for fuktig klut i ovnsrommet, ellers kan det komme fuktighet inn i åpningene.

Ikke bruk skuremiddel, det lager riper.

Lukt i ovnsrommet blir nøytralisert hvis du koker opp vann med litt sitronsaft et par minutter i ovnen.

Rengjøring og stell

 Helsefare pga. ødelagt ovn.
Hvis døren er skadet, må mikrobølgeovnen ikke brukes før den er reparert av en servicetekniker som er autorisert av Miele. Når mikrobølgeovnen er slått på kan mikrobølger trenge ut, noe som kan utgjøre fare for brukeren.

Hold alltid døren ren, og kontroller den stadig med tanke på skader. Mikrobølgeovnen må ikke tas i bruk hvis

- døren er bøyd.
- dørhengslene er løse.
- det er synlige hull eller sprekker i kabinettet, på døren eller veggene i ovnsrommet.

For rengjøring av ovnsrommet kan du:



- Ta ut dreietallerkenen og rengjør den i oppvaskmaskinen eller med litt oppvaskmiddel i vann.

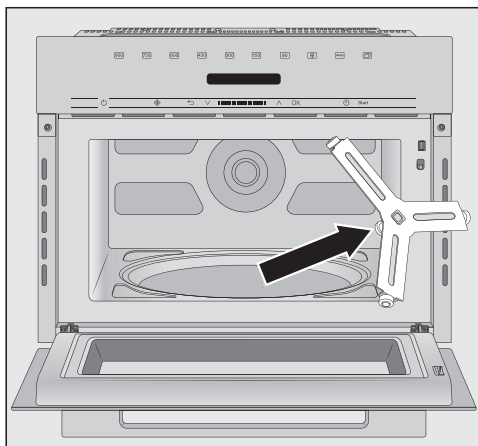

- Rengjør ringen, som ligger under dreietallerkenen, og ovnsrombunnen som ligger under den. Ellers vil dreietallerkenen bevege seg ujevnt.
- Rengjør kontaktflatene mellom dreietallerkenen og ringen.

Drei ikke dreiekorset med hånden, det kan skade drivmotoren.

Front

Hverken vann eller gjenstander må komme inn i ventilasjonsåpningen i rammen.

Hvis flekker og søl får virke lenge, kan de under visse omstendigheter være umulige å fjerne og overflatene kan bli misfarget eller forandret. Fjern helst flekker på fronten omgående.

Rengjør fronten på mikrobølgeovnen med en svampklut, litt håndoppvaskmiddel og varmt vann. Tørk den deretter med en myk klut.

Du kan også bruke en ren, fuktig mikrofiberklut uten rengjøringsmiddel.

Alle overflatene er ømfintlige for riper. Når det gjelder glassflater, kan riper under visse omstendigheter føre til at glasset går i stykker.

Alle overflater kan bli misfarget eller forandret hvis de kommer i kontakt med uegnede rengjøringsmidler. Følg derfor rengjøringstipsene.

For å unngå skader på overflatene, ikke bruk

- rengjøringsmidler som inneholder soda, ammoniakk, syre eller klorid,
- kalkløsende rengjøringsmidler,
- skurende rengjøringsmidler, f.eks. skurepulver, skuremelk, universalstein,
- løsemiddelholdige rengjøringsmidler,
- rengjøringsmidler for rustfritt stål,
- maskinoppvaskmiddel,
- stekeovnspray,
- glassrens,
- skrubbende, harde svamper og børster, f.eks. grytesvamper,
- flekkfjerningssvamp,
- skarpe metallskrapere.

Hvis feil oppstår

De fleste feil som oppstår ved daglig bruk, kan du rette på selv. I mange tilfeller kan du spare både tid og penger, siden du slipper å tilkalle service.

Følgende tabeller skal hjelpe deg med å finne årsaken til en feil og til å rette feilen.

Problem	Årsak og retting
En tilberedningsprosess kan ikke startes.	<p>Undersøk</p> <ul style="list-style-type: none">■ om ovnsdøren er lukket.■ om den elektroniske barnesikringen er koblet inn (se kapittel «Betjening», avsnitt «Elektronisk barnesikring»).■ om Matvarer i ovnsrommet? vises i displayet. Døren har ikke vært åpnet på en lang stund (ca. 20 minutter) (se kapittel «Betjening», avsnitt «Matvarer i ovnsrommet?»).■ om støpselet er satt ordentlig inn.■ om sikringen i husinstallasjonen er koblet ut, fordi det er noe galt med mikrobølgeovnen, spenningen i huset eller et annet apparat (trekk støpselet ut av stikkkontakten, tilkall elektrofagfolk eller Miele's serviceavdeling, se kapittel «Service»).
Du hører en lyd etter en tilberedning.	<p>Det er ingen feil. Etter at et program er slutt, forblir kjøleviften innkoblet en stund, for at det ikke skal avsettes luftfuktighet i ovnsrommet, på betjeningspanelet eller på innbyggingsskapet. Den slår seg av automatisk.</p>
Displayet er mørkt.	<p>Klokkeslettet er koblet ut.</p> <ul style="list-style-type: none">■ Slå på mikrobølgeovnen med på/av-tasten .
Dreietallerkenen beveger seg ekstra ujevnt.	<p>Dreietallerkenen kan være skitten.</p> <ul style="list-style-type: none">■ Undersøk om det er smuss mellom dreietallerkenen og ovnsrombunnen.■ Kontroller at kontaktflatene mellom dreietallerkenen og ringen er rene.■ Rengjør området rundt dreietallerkenen.
Maten er ikke tilstrekkelig tint, oppvarmet eller kokt når den innstilte tiden er utløpt.	<p>Valg av tid og effekttrinn var ikke riktig.</p> <ul style="list-style-type: none">■ Kontroller om du har valgt riktig effekttrinn for den innstilte tiden. Jo lavere effekttrinn, desto lengre tid.■ Se etter om programmet er blitt avbrutt og ikke startet igjen.

Problem	Årsak og retting
Mikrobølgefunksjonen virker, men ikke lyset i ovnsrommet.	<p>Pæren er defekt. Du kan bruke ovnen som vanlig, men lyset virker ikke.</p> <ul style="list-style-type: none"> ■ Kontakt Miele's serviceavdeling dersom du ønsker å skifte lyspæren.
Det høres unormal støy ved bruk av mikrobølger.	<p>Maten er tildekket med aluminiumsfolie.</p> <ul style="list-style-type: none"> ■ Fjern aluminiumsfolien.
	<p>Det dannes gnister ved bruk av metallservise.</p> <ul style="list-style-type: none"> ■ Se tips om servise i kapittelet «Servise for mikrobølgeovnen».
Klokkeslettet i displayet stemmer ikke.	<p>Etter strømbrudd må klokkeslett stilles inn på nytt.</p> <ul style="list-style-type: none"> ■ Korrigér klokkeslettet.
Maten blir for fort kald.	<p>På grunn av mikrobølgenes egenskaper oppstår varmen først i ytterkantene av maten og beveger seg så innover mot midten. Hvis maten varmes med høy mikrobølgeeffekt, kan den være varm utenpå, men ikke inni. Under temperaturutjevningen etterpå, blir maten varmere inni og kaldere utenpå.</p> <ul style="list-style-type: none"> ■ Spesielt ved oppvarming av matretter med forskjellig sammensetning, f.eks. en tallerkenrett, anbefales det derfor å varme opp med lav effekt og tilsvarende lengre tid.
Mikrobølgeovnen kobler seg ut under et koke-, oppvarmings- eller tineprogram.	<p>Luftsirkulasjonen kan være utilstrekkelig.</p> <ul style="list-style-type: none"> ■ Kontroller om luftinntaket eller luftutgangen er stengt. Fjern gjenstandene.
	<p>Hvis mikrobølgeovnen blir for varm, kan ovnen kobles ut av sikkerhetsgrunner.</p> <ul style="list-style-type: none"> ■ Etter en avkjølingsfase kan du fortsette programmet.
	<p>Ovnen kobler seg ut gjentatte ganger.</p> <ul style="list-style-type: none"> ■ Ta kontakt med Miele's serviceavdeling.

Service

Kontakt ved feil

Hvis det oppstår feil som du ikke kan rette på selv, kontakt en Miele-forhandler eller Miele's serviceavdeling.

Miele's serviceavdeling kan du kontakte online på www.miele.no/husholdning/service.

Kontaktdataene til Miele's serviceavdeling finner du på slutten av dette dokumentet.

Serviceavdelingen trenger modellbetegnelse og fabrikasjonsnummer (Fabr./SN/Nr.). Begge opplysningene finner du på typeskiltet.

Garanti

Garantitiden er 2 år.

Nærmere opplysninger finner du i de vedlagte garantibetingelsene.

Miele AS

Nesbruveien 71

1394 NESBRU

Postboks 194

1378 NESBRU

Telefon 67 17 31 00

E-mail: info@miele.no

Internett: www.miele.no

Foretaksnr. NO 919 157 089 MVA

Produsent:

Miele & Cie. KG

Carl-Miele-Straße 29

33332 Gütersloh

Tyskland

M 7140 TC, M 7240 TC

no-NO

M.-Nr. 11 195 860 / 03